

# Catalogue de produits



**Basko** Healthcare

*Care for Movement*

# Utilisation de la navigation

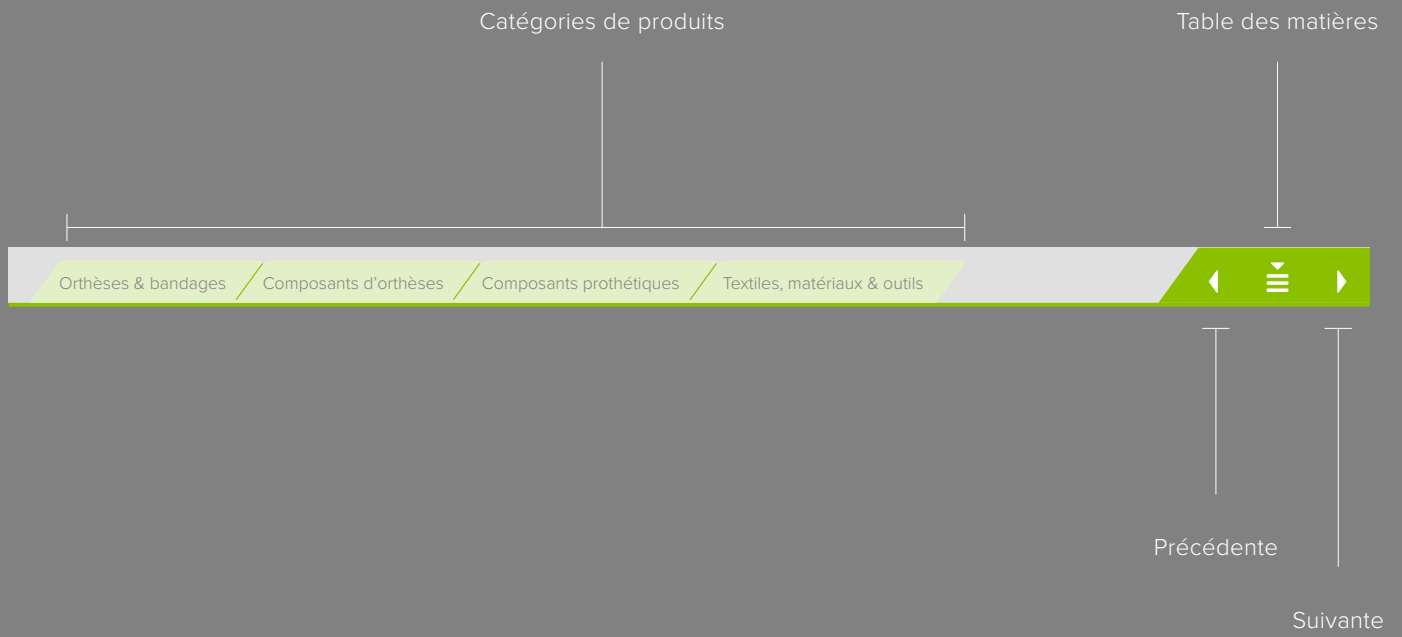



# Basko Healthcare

*Care for Movement*

## Catalogue de produits

Si vous avez besoin de plus d'informations ou si vous avez des questions, l'équipe Basko se fera un plaisir de vous conseiller.

### **Basko Healthcare B.V.**

Pays-Bas

Pieter Lieftinckweg 16

1505 HX Zaandam

Téléphone : +31 (0)75 613 15 13

E-mail : [vendre@basko.com](mailto:vendre@basko.com)

Numéro d'enregistrement : 33049175

Des informations produit détaillées sont disponibles sur notre site web :

**[basko.com](http://basko.com)**

Sous réserve d'erreurs typographiques. Livraison conforme à nos conditions générales.

# Table des matières

## Orthèses & bandages

### Cervical

Straight Soft - Cervical Collar .....	8
Contoured Soft - Cervical Collar .....	8
Semirigid Contoured - Cervical Collar.....	9
Height adjustable - Cervical Collar.....	9

### Tronc

Stomacare - ProtectorMax .....	15
Stomacare - Bandages Standard <i>Plus</i> .....	16
Stomacare - Bandages EasyOpener <i>Plus</i> .....	18
Stomacare - Bandages EasyCut <i>Plus</i> .....	19
Stomacare - Standard bandages .....	20
Stomacare - Bandages Standard (modèles semi-finis).....	26
Stomacare - EasyOpener bandages .....	29
Stomacare - HydroActive bandage.....	32
Baskocare 310 - Bandage abdominal.....	32
Baskocare 314 - Bandage élastique pour fracture de côte.....	33
Baskocare 315 - Bandage postopératoire .....	33
Move+ PRS606 - Bandage dorsal.....	34
MyPRIM Kids - Bandage dorsal lombosacré .....	34
Move+ PRS607 - Bandage de dos.....	35
Mammy PRS615G - Bandage dorsal de maternité .....	35
Selection - Bandage de dos.....	36
Gold 233BA - Bandage dorsal lombo-sacré (avec pelotte) .....	37

### Extrémité supérieure

CMCcare - Orthèse de pouce .....	52
Selection Thumb - Orthèse de pouce (pour enfants).....	52
Selection Thumb - Orthèse de pouce.....	53
Airmed - Orthèse de pouce.....	53
Tee Pee - Orthèse de pouce.....	54
S.O.T - Orthèse de pouce.....	54
Suede Thumb Support - Orthèse de pouce .....	55
Rhizocare - Orthèse de pouce (avec bracelet) .....	55
Vission Finger Splint - Attelle de doigt.....	56
Vission Multi Fingersplint - Attelle de doigt.....	56
MyPRIM Kids - Orthèse de poignet modèle enveloppant.....	57
MyPRIM Kids - Orthèse de poignet immobilisante.....	57
MyPRIM Kids - duim immobilisator.....	58
Selection - Ulnar Deviation orthese .....	58
Selection Wrist - Orthèse de poignet (pour enfants).....	59
Selection Wrist Soft - Orthèse de poignet (sans pouce).....	59

### Hanche

Pavlik BA2970 - Bandage (pour enfants) .....	70
Camp 2900 - Orthèse d'abduction de la hanche (pour enfants).....	70
Visser 2990 - Orthèse d'abduction dynamique de la hanche (pour enfants).....	71
Wheaton - Pavlik Harness (pour enfants) .....	71
MyPRIM Kids - Pavlik Harness (pour enfants).....	72
Lerman (HARO) 2000 - Hip Abduction Rotation Orthosis .....	72

S.O.M.I. - Cervical extension orthosis .....	10
Tracheotomy - Cervical Collar.....	10
Appareil de traction - cervicale .....	11
LIDO 2 - Système cervical.....	11

Gold 232BA /234BA - Bandage dorsal lombo-sacré (avec pelotte) .....	37
Gold PRS643G - Bandage dorsal lombo-sacré (sans pelotte) .....	38
Gold PRS646G-/647G - Bandage dorsolombaire semi-rigide (sans pelotte).....	39
NAVY XTRA - Orthèse dorsale.....	39
MyPRIM Kids - Immobilisateur de l'épaule.....	40
SpinAir - Orthèse d'inclinaison .....	41
Star - Orthèse d'hyperextension (principe des trois points).....	41
Orthèses d'hyperextension (Construction de cadre).....	42
PRS670 Precision - Orthèses d'hyperextension.....	42
Boston LITE - Module corset.....	43
Boston Soft Body Jacket - Module corset .....	44
Boston Overlap Brace - Module corset .....	46
Boston Original Brace - Module corset.....	47
Boston Scoliosis - Night Brace .....	48
The Boston T - Chemise pour corset .....	48

Selection Wrist Rigid - Orthèse de poignet (avec pouce).....	60
Airmed - Orthèse de poignet.....	60
Ryno Lacer 2.0 - Orthèse de poignet (avec pouce) .....	61
Wrist Lacer 2.0 - Orthèse de poignet (sans pouce).....	61
Tripod Lacer II - Orthèse de poignet.....	62
Functional Hand Orthosis - 934 .....	62
Positional Hand Orthosis - 935.....	63
Semi-circulaire - Orthèse de la main/du poignet.....	63
S.O.T - Orthèse de repos de poignet / de la main .....	64
Mottio - Bandage épicondylite .....	64
Cubital Tunnel - Orthèse de coude.....	65
MyPRIM Kids - Armsling .....	65
CROSS Hemi Shoulder - Orthosis .....	66
Hemi-Sling - Universal Armsling.....	66
Humerus - Humerus orthèse.....	67

Lerman (HARO) 2000 - Universal Hip Abduction Rotation Orthosis.....	73
PSL699 - Orthèse de hanche .....	73
S.W.A.S.H. Steady / Go - Orthèse dynamique d'abduction de la hanche.....	75
Hip Flexion - Assist Device .....	76
Dictus Hip-Knee - L'orthèse de flexion de la hanche.....	76
Dictus Hip-Foot - L'orthèse de flexion de la hanche .....	77

# Table des matières

## Extrémité inférieure

SureStep - Bandage de dérotation .....	80	NAVIGAIT - L'orthèse de releveur de pied .....	90
MyPRIM Kids - Orthèse d'immobilisation du genou.....	80	NA400 - Drop Foot Orthosis .....	90
MyPRIM Kids - Orthèse de genou (avec pelote de rotule).....	81	615 - Full Foot - Drop Foot Splint .....	91
H.E.K.O. - Orthèse de genou.....	81	617 - DYNAFO - Drop Foot Splint.....	91
Patellavator - Bandage rotulien (pour la rotule).....	82	Ypsilon Flow ½ - Orthèse dynamique de cheville / de pied.....	92
Gripper 3 - Orthèse du genou.....	82	ToeOFF Flow 2½ - Orthèse dynamique de cheville / de pied.....	93
Dynatrack - Bandage du genou.....	83	ToeOFF - Orthèse dynamique de cheville / de pied.....	96
Elcross - Bandages du genou.....	83	BlueROCKER - Orthèse dynamique de cheville / de pied .....	97
ACTIVE X - Orthèses fonctionnelles du genou.....	84	Allard AFO orthèse custom - Orthèse dynamique de cheville / de pied..	98
CROSS - Knee Orthosis .....	84	Method-TA - AFO en composite de fibre de carbone.....	98
Genu Recurvatum - Orthèse du genou.....	85	ALFESS - Système de Stimulation Électrique Fonctionnelle .....	99
C.H.E.C.K. - Orthèse d'hyperextension .....	85	PSL800 - Multi-Positional Foot-ankle Splint .....	99
KiddieFLOW - Orthèse dynamique de cheville / de pied (pour enfants) 86		UFO - Plantar Fasciitis orthèse .....	102
KiddieGAIT / KiddieROCKER - Orthèse dynamique de cheville / de pied (pour enfants).....	86	A.S.O. - Orthèses de cheville .....	100
Carbon Footplate - Semelle intérieure .....	87	MyPRIM Kids - Orthèse de cheville .....	102
Stretch UP - Bas de correction.....	87	Bébox - Orthèse de correction du pied.....	103
ToeUP - L'orthèse de releveur de pied.....	88	SureStep - Orthèse dynamique de cheville / de pied (sur mesure).....	103
Dictus Original - L'orthèse de releveur de pied.....	88	BigShot - Orthèse dynamique de cheville /de pied (sur mesure).....	104
Dictus Flex - L'orthèse de releveur de pied .....	89	T-strap - ToeOFF et BlueROCKER .....	104
ATX - L'orthèse de releveur de pied.....	89		

## Composants d'orthèses

### Toutes les extrémités

MultiMotion 2.5 - Articulations de correction dynamique .....	109	FreeMotion - Articulation libre .....	111
MultiStatic - Articulations Correctionnelles.....	110	Binky - Articulations universelles (Articulation libre).....	111

### Hanche

MultiMotion 2.5 - Système dynamique d'abduction de la hanche (pour enfants).....	114	Articulation de la hanche (pour orthèse).....	114
		Scottish Rite - kit orthèse.....	115

### Extrémité inférieure

SPL 2 - Articulation de genou .....	118	H.E.K.O. - Articulations de genou.....	127
OrthoFusion+ C.O.S. SPL 2 - Orthèses en carbone.....	118	Slim Line - Modular Double Action articulation de cheville.....	128
SPC - Swing Phase Control articulation .....	119	Limited Motion - Articulation de cheville .....	128
Triple Action - Articulations de cheville A - 19 mm .....	119	Modèle 750 - Camber Axis I Articulation .....	129
Triple Action - Articulation de cheville B - 16 mm.....	120	Modèle 751 - Camber Axis I Articulation libre .....	129
Triple Action - Articulation de cheville C - 13 mm.....	120	Modèle 775 - Gillette Double Flexure articulation de cheville.....	130
Triple Action GEO - Orthèse de test (avec articulation B).....	121	Modèle 795 - Motion Limiter Kit .....	130
OrthoFusion+ C.O.S. Triple Action/MILINE Orthèse en Prepreg .....	121	Modèle 755 - Motion Control Limiter Kit .....	131
MILINE - Double Action articulations de cheville .....	122	Modèle 760 - Oklahoma articulation de cheville.....	131
MILINE - Dorsiflexion Assist articulations de cheville.....	122	Modèle 765 - Heavy Duty Oklahoma articulation de cheville.....	132
MILINE - Standard Action articulation de cheville .....	123	Modèle 740 - Tamarack Flexure articulation.....	132
ToeOFF FLOW 2½ - Composant en carbone .....	123	Modèle 742 - Tamarack Dorsiflexion Flexure articulation.....	133
ToeOFF - Composant en carbone.....	124	Modèle 743 - Tamarack Variable Assist.....	134
BlueROCKER - Composant en carbone .....	125	Modèle 747 - Tamarack Clevisphere .....	134
COMBO - Composants pour le contrôle de l'hyperextension.....	126	Modèle 655 - Motion Control Limiter .....	135
StepLock - Articulations de genou à grille.....	126	Modèle VET-65 - Tamarack Flexure Articulation Applications Vétérinaires.....	135
UniLock - Articulations de genou (avec fixation).....	127		

# Table des matières

## Composants prothétiques

### Extrémité inférieure

Meracus - Pied prothétique.....	140	Meracus - Chaussette Spectra .....	141
Meracus - Housse pour pied.....	141		

## Textiles, matériaux & outils

### Matières plastiques

PVA - Feuille.....	146	TFC - Comfil matériau.....	147
3D-LITE - Plaque thermoplastique.....	146	PolyCar-C - Bi-directionnelle .....	147

### Matériaux de doublure et mousse

749   Shearban Sheets .....	148	Mousse de polyéthylène (rigide).....	150
749-7   Shearban Rivet Cover Patches .....	148	Mousse de polyéthylène.....	150
GlideWear - Prosthetic Liner Pads .....	149	Volara mousse de polyéthylène .....	151
Mousse de polyéthylène (douce) .....	149		

### Fermeurs et bracelets

Boucle velcro.....	154	Anneau en nylon (pour passant) .....	158
Fermeture rapide par boucle à cliquet (pour velcro).....	154	Boucle à trous .....	158
Système de fermeture velcro.....	155	Set fermeture auto-agrippante (avec anneau nylon).....	159
Anneau en nylon (pour passant).....	156	Bande en nylon.....	160
Passant en plastique (avec anneau en nylon) .....	156	Sangle de traction en nylon.....	160
Passant en plastique (avec anneau en acier) .....	157	Crochet auto-agrippant.....	161
Boucle à pince en nylon .....	157	Jeu de sangles pour les orthèses de jambe longue (K.E.V.O.).....	161

### Outils

Coneiak - Cônes de polissage et de meulage .....	164	Modèl T-740-3   Tamarack Clé à molette .....	168
Coneiak - cylindrique (cône de polissage/meulage large).....	164	T-Bar .....	168
Coneiak - demi-rond (cône de polissage/meulage).....	165	MultiMotion 2.5 - Unité d'alignement.....	169
Coneiak - conique (cône de polissage/meulage large).....	165	Unité d'alignement (pour charnière(s) MultiMotion) .....	169
Coneiak - conique (cône de polissage/meulage étroit) .....	166	FreeMotion - Unité d'alignement .....	170
Coneiak - rainuré (cône de polissage/meulage).....	166	MultiStatic - Unité d'alignement.....	170
Coneiak - set de polissage et de meulage .....	167	Swing Phase Lock 2 - Unité d'alignement.....	170
Modèle T-740-2   Tamarack Hand Punch.....	167	Triple A - Unité d'alignement pour charnière.....	171
		Triple B - Unité d'alignement pour charnière.....	171
		Triple C - Unité d'alignement pour charnière.....	171
		Dummy de laminage - (pour SPL2 / SPC).....	172

### Autres

Stockinette (nylon) .....	173	3M Scotch - Grip colle (transparente).....	175
Stockage de nylon (pour le formage sous vide).....	173	Gants de four - (longs).....	176
MicroFIX - Bande auto-adhésive .....	174	Vermiculite.....	176
MicroFIX - Ceinture à boucles .....	174	Lycra élastique - Tricoté à 2/3 voies .....	177
Ceinture (élastique).....	175	3D-Safe - Ruban de finition.....	177

## Orthèses & bandages

---

Cervical .....	6
Tronc.....	12
Extrémité supérieure.....	50
Hanche .....	68
Extrémité inférieure .....	78



# CERVICAL



## Straight Soft - Cervical Collar

**Application :** cette orthèse cervicale permet de fixer et de soutenir le cou en douceur.

### Caractéristiques

- Collier en mousse avec revêtement en jersey de coton
- Respirant
- Dos renforcé

### Fonctions du produit

- Réduction de l'amplitude des mouvements des articulations
- Compenser une faible activité musculaire

Tableau des tailles Straight Soft - Cervical Collar

N° d'art.	Unité	Hauteur	Circonférence du cou
CC19L-XS	Pièce	7,5 - 9 cm	32 - 37 cm
CC19L-S	Pièce	8 - 9,5 cm	36 - 41 cm
CC19H-M	Pièce	8,5 - 10 cm	40 - 45 cm
CC19H-L	Pièce	9 - 10,5 cm	44 - 49 cm



## Contoured Soft - Cervical Collar

**Application :** cette orthèse cervicale de forme anatomique immobilise et soutient légèrement la colonne cervicale et soulage la douleur.

### Caractéristiques

- Collier en mousse avec revêtement en jersey de coton
- Respirant
- Dos renforcé

### Fonctions du produit

- Réduction de l'amplitude des mouvements de(s) articulation(s)
- Compenser une faible activité musculaire

Tableau des tailles Contoured Soft - Cervical Collar

N° d'art.	Unité	Hauteur	Circonférence du cou
CC20L-S	Pièce	8 cm	42 - 58 cm
CC20M-S	Pièce	9 cm	42 - 58 cm
CC20H-S	Pièce	10 cm	42 - 58 cm
CC20L-L	Pièce	8 cm	47 - 63 cm
CC20M-L	Pièce	9 cm	47 - 63 cm
CC20H-L	Pièce	10 cm	47 - 63 cm



## Semirigid Contoured - Cervical Collar

**Application :** cette orthèse cervicale semi-rigide de forme anatomique avec renfort en plastique permet d'immobiliser et de soutenir la colonne cervicale.

### Caractéristiques

- Collier en mousse avec revêtement en jersey de coton
- Respirant
- Fermeture velcro

### Fonctions du produit

- Réduction de l'amplitude des mouvements de(s) articulation(s)
- Compenser une faible activité musculaire

Tableau des tailles Semirigid Contoured - Cervical Collar

N° d'art.	Unité	Hauteur	Circonférence du cou
CC121L-S	Pièce	8 cm	35 - 38 cm
CC121L-M	Pièce	8 cm	38 - 41 cm
CC121M-S	Pièce	9 cm	38 - 41 cm
CC121M-M	Pièce	9 cm	38 - 41 cm
CC121M-L	Pièce	9 cm	41 - 43 cm
CC121M-XL	Pièce	9 cm	43 - 48 cm
CC121H-L	Pièce	11 cm	41 - 43 cm
CC121H-XL	Pièce	11 cm	43 - 48 cm



## Height adjustable - Cervical Collar

**Application :** orthèse cervicale en deux parties, de coupe droite et réglable en hauteur, pour soulager la pression et stabiliser les vertèbres cervicales instables.

### Caractéristiques

- Collier réglable en hauteur et renforcé
- Matériau : polyéthylène basse densité (LDPE) avec Lycra et mousse

### Fonctions du produit

- Réduction de l'amplitude des mouvements de(s) articulation(s)
- Compenser une faible activité musculaire

Tableau des tailles Height adjustable - Cervical Collar

N° d'art.	Unité	Hauteur	Circonférence du cou
E41-XXS	Pièce	7 - 8,5 cm	28 - 32 cm
E41-XS	Pièce	7,5 - 9 cm	32 - 37 cm
E41-S	Pièce	8 - 9,5 cm	36 - 41 cm
E41-M	Pièce	8,5 - 10 cm	40 - 45 cm
E41-L	Pièce	9 - 10,5 cm	44 - 49 cm
E41-XL	Pièce	9 - 10,5 cm	48 - 53 cm



## S.O.M.I. - Cervical extension orthosis

**Application :** pour soutenir la tête et un alignement correct des vertèbres cervicales.

### Caractéristiques

- Réglage variable de la hauteur
- Soutien couvert du sternum, de la mandibule et de l'occiput

### Fonctions du produit

- Réduction de l'amplitude des mouvements des articulations
- Réduction et/ou redistribution de la charge

**Tableau des tailles S.O.M.I. - Cervical extension orthosis**

N° d'art.	Unité	Approprié pour
8005-S	Pièce	Enfants
8005-L	Pièce	Adultes



## Tracheotomy - Cervical Collar

**Application :** réduction de la douleur et stabilisation/immobilisation d'une colonne cervicale instable.

### Caractéristiques

- Équipé d'une ouverture trachéale
- 2 pièces pour un ajustement optimal
- Fermeture latérale en velcro
- Moulable en thermoplastique

### Fonctions du produit

- Réduction de l'amplitude des mouvements des articulations
- Compenser une faible activité musculaire

**Tableau des tailles Tracheotomy - Cervical Collar**

N° d'art.	Unité	Taille	Hauteur frontale	Circonférence du cou
6500K-S	Pièce	Small	6 cm	25 - 33 cm
6500K-M	Pièce	Medium	6 cm	33 - 41 cm
6500K-L	Pièce	Large	6 cm	41 - 48 cm
6500K-XL	Pièce	X-Large	6 cm	> 48 cm
6500-S	Pièce	Small	8 cm	25 - 33 cm
6500-M	Pièce	Medium	8 cm	33 - 41 cm
6500-L	Pièce	Large	8 cm	41 - 48 cm
6500-XL	Pièce	X-Large	8 cm	> 48 cm
6501-S	Pièce	Small	11 cm	25 - 33 cm
6501-M	Pièce	Medium	11 cm	33 - 41 cm
6501-L	Pièce	Large	11 cm	41 - 48 cm
6501-XL	Pièce	X-Large	11 cm	> 48 cm
6502-S	Pièce	Small	13 cm	25 - 33 cm
6502-M	Pièce	Medium	13 cm	33 - 41 cm
6502-L	Pièce	Large	13 cm	41 - 48 cm
6502-XL	Pièce	X-Large	13 cm	> 48 cm



## Appareil de traction - **cervicale**

**Application :** réduction de la douleur. Cette orthèse se compose d'un bandage de tête Glisson et d'un sac d'eau comme contrepoids.

### Caractéristiques

- La poche à eau peut être remplie en fonction de la force de traction souhaitée

### Fonctions du produit

- Réduction et/ou redistribution de la charge

**Tableau des tailles Appareil de traction - cervicale**

N° d'art.	Unité
20/22	Pièce



## **LIDO 2** - Système cervical

**Application :** immobilisation complète avec un excellent contrôle de la flexion/extension, de la position médio-latérale et de la rotation.

### Caractéristiques

- Contrôle des mouvements de flexion/extension, de latéralité et de rotation de la colonne cervicale
- Couleur : blanc / noir

### Fonctions du produit

- Réduction de l'amplitude des mouvements des articulations
- Compenser une faible activité musculaire

**Tableau des tailles LIDO 2 - Système cervical**

N° d'art.	Unité	Taille	Circonférence de poitrine	Circonférence du cou
OM2540	Pièce	Small	60 - 70 cm	25 - 30 cm
OM2541	Pièce	Medium	70 - 95 cm	28 - 45 cm
OM2542	Pièce	Large	95 - 115 cm	33 - 45 cm



**TRONC**

# Stomacare

Protector**Max** by Basko Healthcare



**Protégez votre stomie**  
contre les inconforts  
et les risques du quotidien



## Stomacare - ProtectorMax

**Application :** le ProtectorMax est conçu pour offrir une protection supplémentaire contre les effets de pression ou les effets de force involontaires dus à l'inconfort et aux risques quotidiens.

### Caractéristiques

- Le cap de protection a un design anatomique en forme de coquille et élimine les forces d'impact indésirables

### Fonctions du produit

- Le Stomacare ProtectorMax est utilisé pour protéger la stomie

Tableau des tailles Stomacare - ProtectorMax

N° d'art.	Unité	Taille	Largeur	Hauteur	Circonférence	Couleur
CG300	Pièce	Universel	14 cm	11 cm	70 - 140 cm	Gris



## Stomacare - Bandages Standard Plus

**Application :** soutien postopératif de la paroi abdominale et pour la prévention du prolapsus et/ou de la hernie. Application : bandage de stomie régulateur de chaleur pour l'utilisation quotidienne.

### Caractéristiques

- Baleines intégrées pour un ajustement optimal

### Fonctions du produit

- Soutien de la paroi abdominale et prévention des hernies
- Compensation d'une fonction musculaire insuffisante

**Tableau des tailles Stomacare bandage Standard Plus 10 cm de haut (couleur gris clair)**

N° d'art.	Unité	Taille	Côté de la stomie	Ouverture de la stomie	Taille de la bride recommandée	Hauteur	Circonférence du ventre
S1106004-S	Pièce	Small	Universel	60 mm	40 - 45 mm	10 cm	70 - 79 cm
S1106004-M	Pièce	Medium	Universel	60 mm	40 - 45 mm	10 cm	80 - 89 cm
S1106004-L	Pièce	Large	Universel	60 mm	40 - 45 mm	10 cm	90 - 99 cm
S1106004-XL	Pièce	X-Large	Universel	60 mm	40 - 45 mm	10 cm	100 - 109 cm
S1106004-XXL	Pièce	XX-Large	Universel	60 mm	40 - 45 mm	10 cm	110 - 120 cm
S1106004-XXXL	Pièce	XXX-Large	Universel	60 mm	40 - 45 mm	10 cm	121 - 130 cm
S1106004-XXXXL	Pièce	XXXX-Large	Universel	60 mm	40 - 45 mm	10 cm	131 - 140 cm
S1107204-S	Pièce	Small	Universel	72 mm	50 - 57 mm	10 cm	70 - 79 cm
S1107204-M	Pièce	Medium	Universel	72 mm	50 - 57 mm	10 cm	80 - 89 cm
S1107204-L	Pièce	Large	Universel	72 mm	50 - 57 mm	10 cm	90 - 99 cm
S1107204-XL	Pièce	X-Large	Universel	72 mm	50 - 57 mm	10 cm	100 - 109 cm
S1107204-XXL	Pièce	XXL lang	Universel	72 mm	50 - 57 mm	10 cm	110 - 120 cm
S1107204-XXXL	Pièce	XXX-Large	Universel	72 mm	50 - 57 mm	10 cm	121 - 130 cm
S1107204-XXXXL	Pièce	XXXX-Large	Universel	72 mm	50 - 57 mm	10 cm	131 - 140 cm

**Tableau des tailles Stomacare bandage Standard Plus 15 cm de haut (couleur gris clair)**

N° d'art.	Unité	Taille	Côté de la stomie	Ouverture de la stomie	Taille de la bride recommandée	Hauteur	Circonférence du ventre
S1156004-S	Pièce	Small	Universel	60 mm	40 - 45 mm	15 cm	70 - 79 cm
S1156004-M	Pièce	Medium	Universel	60 mm	40 - 45 mm	15 cm	80 - 89 cm
S1156004-L	Pièce	Large	Universel	60 mm	40 - 45 mm	15 cm	90 - 99 cm
S1156004-XL	Pièce	X-Large	Universel	60 mm	40 - 45 mm	15 cm	100 - 109 cm
S1156004-XXL	Pièce	XX-Large	Universel	60 mm	40 - 45 mm	15 cm	110 - 120 cm
S1156004-XXXL	Pièce	XXX-Large	Universel	60 mm	40 - 45 mm	15 cm	121 - 130 cm
S1156004-XXXXL	Pièce	XXXX-Large	Universel	60 mm	40 - 45 mm	15 cm	131 - 140 cm
S1157204-S	Pièce	Small	Universel	72 mm	50 - 57 mm	15 cm	70 - 79 cm
S1157204-M	Pièce	Medium	Universel	72 mm	50 - 57 mm	15 cm	80 - 89 cm
S1157204-L	Pièce	Large	Universel	72 mm	50 - 57 mm	15 cm	90 - 99 cm
S1157204-XL	Pièce	X-Large	Universel	72 mm	50 - 57 mm	15 cm	100 - 109 cm
S1157204-XXL	Pièce	XX-Large	Universel	72 mm	50 - 57 mm	15 cm	110 - 120 cm
S1157204-XXXL	Pièce	XXX-Large	Universel	72 mm	50 - 57 mm	15 cm	121 - 130 cm
S1157204-XXXXL	Pièce	XXXX-Large	Universel	72 mm	50 - 57 mm	15 cm	131 - 140 cm
S1158504-S	Pièce	Small	Universel	85 mm	60 - 70 mm	15 cm	70 - 79 cm
S1158504-M	Pièce	Medium	Universel	85 mm	60 - 70 mm	15 cm	80 - 89 cm
S1158504-L	Pièce	Large	Universel	85 mm	60 - 70 mm	15 cm	90 - 99 cm
S1158504-XL	Pièce	X-Large	Universel	85 mm	60 - 70 mm	15 cm	100 - 109 cm
S1158504-XXL	Pièce	XX-Large	Universel	85 mm	60 - 70 mm	15 cm	110 - 120 cm
S1158504-XXXL	Pièce	XXX-Large	Universel	85 mm	60 - 70 mm	15 cm	121 - 130 cm
S1158504-XXXXL	Pièce	XXXX-Large	Universel	85 mm	60 - 70 mm	15 cm	131 - 140 cm

**Tableau des tailles Stomacare bandage Standard Plus 19 cm de haut (couleur gris clair)**

N° d'art.	Unité	Taille	Côté de la stomie	Ouverture de la stomie	Taille de la bride recommandée	Hauteur	Circonférence du ventre
S1196004-S	Pièce	Small	Universel	60 mm	40 - 45 mm	19 cm	70 - 79 cm
S1196004-M	Pièce	Medium	Universel	60 mm	40 - 45 mm	19 cm	80 - 89 cm
S1196004-L	Pièce	Large	Universel	60 mm	40 - 45 mm	19 cm	90 - 99 cm
S1196004-XL	Pièce	X-Large	Universel	60 mm	40 - 45 mm	19 cm	100 - 109 cm
S1196004-XXL	Pièce	XX-Large	Universel	60 mm	40 - 45 mm	19 cm	110 - 120 cm
S1196004-XXXL	Pièce	XXX-Large	Universel	60 mm	40 - 45 mm	19 cm	121 - 130 cm
S1196004-XXXXL	Pièce	XXXX-Large	Universel	60 mm	40 - 45 mm	19 cm	131 - 140 cm
S1197204-S	Pièce	Small	Universel	72 mm	50 - 57 mm	19 cm	70 - 79 cm
S1197204-M	Pièce	Medium	Universel	72 mm	50 - 57 mm	19 cm	80 - 89 cm
S1197204-L	Pièce	Large	Universel	72 mm	50 - 57 mm	19 cm	90 - 99 cm
S1197204-XL	Pièce	X-Large	Universel	72 mm	50 - 57 mm	19 cm	100 - 109 cm
S1197204-XXL	Pièce	XX-Large	Universel	72 mm	50 - 57 mm	19 cm	110 - 120 cm
S1197204-XXXL	Pièce	XXX-Large	Universel	72 mm	50 - 57 mm	19 cm	121 - 130 cm
S1197204-XXXXL	Pièce	XXXX-Large	Universel	72 mm	50 - 57 mm	19 cm	131 - 140 cm
S1198504-S	Pièce	Small	Universel	85 mm	60 - 70 mm	19 cm	70 - 79 cm
S1198504-M	Pièce	Medium	Universel	85 mm	60 - 70 mm	19 cm	80 - 89 cm
S1198504-L	Pièce	Large	Universel	85 mm	60 - 70 mm	19 cm	90 - 99 cm
S1198504-XL	Pièce	X-Large	Universel	85 mm	60 - 70 mm	19 cm	100 - 109 cm
S1198504-XXL	Pièce	XX-Large	Universel	85 mm	60 - 70 mm	19 cm	110 - 120 cm
S1198504-XXXL	Pièce	XXX-Large	Universel	85 mm	60 - 70 mm	19 cm	121 - 130 cm
S1198504-XXXXL	Pièce	XXXX-Large	Universel	85 mm	60 - 70 mm	19 cm	131 - 140 cm

**Tableau des tailles Stomacare bandage Standard Plus 23 cm de haut (couleur gris clair)**

N° d'art. Stoma côté droit	N° d'art. Stoma côté gauche	Unité	Taille	Ouverture de la stomie	Taille de la bride recommandée	Hauteur	Circonférence du ventre
S1236004R-S	S1236004L-S	Pièce	Small	60 mm	40 - 45 mm	23 cm	70 - 79 cm
S1236004R-M	S1236004L-M	Pièce	Medium	60 mm	40 - 45 mm	23 cm	80 - 89 cm
S1236004R-L	S1236004L-L	Pièce	Large	60 mm	40 - 45 mm	23 cm	90 - 99 cm
S1236004R-XL	S1236004L-XL	Pièce	X-Large	60 mm	40 - 45 mm	23 cm	100 - 109 cm
S1236004R-XXL	S1236004L-XXL	Pièce	XX-Large	60 mm	40 - 45 mm	23 cm	110 - 120 cm
S1236004R-XXXL	S1236004L-XXXL	Pièce	XXX-Large	60 mm	40 - 45 mm	23 cm	121 - 130 cm
S1236004R-XXXXL	S1236004L-XXXXL	Pièce	XXXX-Large	60 mm	40 - 45 mm	23 cm	131 - 140 cm
S1237204R-S	S1237204L-S	Pièce	Small	72 mm	50 - 57 mm	23 cm	70 - 79 cm
S1237204R-M	S1237204L-M	Pièce	Medium	72 mm	50 - 57 mm	23 cm	80 - 89 cm
S1237204R-L	S1237204L-L	Pièce	Large	72 mm	50 - 57 mm	23 cm	90 - 99 cm
S1237204R-XL	S1237204L-XL	Pièce	X-Large	72 mm	50 - 57 mm	23 cm	100 - 109 cm
S1237204R-XXL	S1237204L-XXL	Pièce	XX-Large	72 mm	50 - 57 mm	23 cm	110 - 120 cm
S1237204R-XXXL	S1237204L-XXXL	Pièce	XXX-Large	72 mm	50 - 57 mm	23 cm	121 - 130 cm
S1237204R-XXXXL	S1237204L-XXXXL	Pièce	XXXX-Large	72 mm	50 - 57 mm	23 cm	131 - 140 cm
S1238504R-S	S1238504L-S	Pièce	Small	85 mm	60 - 70 mm	23 cm	70 - 79 cm
S1238504R-M	S1238504L-M	Pièce	Medium	85 mm	60 - 70 mm	23 cm	80 - 89 cm
S1238504R-L	S1238504L-L	Pièce	Large	85 mm	60 - 70 mm	23 cm	90 - 99 cm
S1238504R-XL	S1238504L-XL	Pièce	X-Large	85 mm	60 - 70 mm	23 cm	100 - 109 cm
S1238504R-XXL	S1238504L-XXL	Pièce	XX-Large	85 mm	60 - 70 mm	23 cm	110 - 120 cm
S1238504R-XXXL	S1238504L-XXXL	Pièce	XXX-Large	85 mm	60 - 70 mm	23 cm	121 - 130 cm
S1238504R-XXXXL	S1238504L-XXXXL	Pièce	XXXX-Large	85 mm	60 - 70 mm	23 cm	131 - 140 cm

**Dimension bride :**

Ouverture stomie Ø 60 mm : taille de bride possible 40 - 45 mm.

Ouverture stomie Ø 72 mm : taille de bride possible 50 - 57 mm.

Ouverture stomie Ø 85 mm : taille de bride possible 60 - 70 mm.



## Stomacare - Bandages EasyOpener Plus

**Application :** soutien postopératif de la paroi abdominale et pour la prévention du prolapsus et/ou de la hernie. Application : bandage de stomie régulateur de chaleur pour l'utilisation quotidienne.

### Caractéristiques

- L'ouverture de la stomie est dotée d'un anneau en plastique Multiflex
- Baleines intégrées pour un ajustement optimal

### Fonctions du produit

- Soutien de la paroi abdominale et prévention des hernies
- Compensation d'une fonction musculaire insuffisante

**Tableau des tailles Stomacare - bandage EasyOpener Plus (couleur gris clair)**

N° d'art.	Unité	Taille	Côté de la stomie	Ouverture de la stomie	Taille de la bride recommandée	Hauteur	Circonférence du ventre
S3156004L-S	Pièce	Small	Gauche	60 mm		15 cm	70 - 79 cm
S3156004L-M	Pièce	Medium	Gauche	60 mm		15 cm	80 - 89 cm
S3156004L-L	Pièce	Large	Gauche	60 mm		15 cm	90 - 99 cm
S3156004L-XL	Pièce	X-Large	Gauche	60 mm		15 cm	100 - 109 cm
S3156004L-XXL	Pièce	XX-Large	Gauche	60 mm		15 cm	110 - 120 cm
S3156004L-XXXL	Pièce	XXX-Large	Gauche	60 mm		15 cm	121 - 130 cm
S3156004L-XXXXL	Pièce	XXXX-Large	Gauche	60 mm		15 cm	131 - 140 cm
S3156004R-S	Pièce	Small	Droit	60 mm	*	15 cm	70 - 79 cm
S3156004R-M	Pièce	Medium	Droit	60 mm		15 cm	80 - 89 cm
S3156004R-L	Pièce	Large	Droit	60 mm		15 cm	90 - 99 cm
S3156004R-XL	Pièce	X-Large	Droit	60 mm		15 cm	100 - 109 cm
S3156004R-XXL	Pièce	XX-Large	Droit	60 mm		15 cm	110 - 120 cm
S3156004R-XXXL	Pièce	XXX-Large	Droit	60 mm		15 cm	121 - 130 cm
S3156004R-XXXXL	Pièce	XXXX-Large	Droit	60 mm		15 cm	131 - 140 cm
S3157204L-S	Pièce	Small	Gauche	72 mm		15 cm	70 - 79 cm
S3157204L-M	Pièce	Medium	Gauche	72 mm		15 cm	80 - 89 cm
S3157204L-L	Pièce	Large	Gauche	72 mm		15 cm	90 - 99 cm
S3157204L-XL	Pièce	X-Large	Gauche	72 mm		15 cm	100 - 109 cm
S3157204L-XXL	Pièce	XX-Large	Gauche	72 mm		15 cm	110 - 120 cm
S3157204L-XXXL	Pièce	XXX-Large	Gauche	72 mm		15 cm	121 - 130 cm
S3157204L-XXXXL	Pièce	XXXX-Large	Gauche	72 mm		15 cm	131 - 140 cm
S3157204R-S	Pièce	Small	Droit	72 mm	*	15 cm	70 - 79 cm
S3157204R-M	Pièce	Medium	Droit	72 mm		15 cm	80 - 89 cm
S3157204R-L	Pièce	Large	Droit	72 mm		15 cm	90 - 99 cm
S3157204R-XL	Pièce	X-Large	Droit	72 mm		15 cm	100 - 109 cm
S3157204R-XXL	Pièce	XX-Large	Droit	72 mm		15 cm	110 - 120 cm
S3157204R-XXXL	Pièce	XXX-Large	Droit	72 mm		15 cm	121 - 130 cm
S3157204R-XXXXL	Pièce	XXXX-Large	Droit	72 mm		15 cm	131 - 140 cm
S3158504L-S	Pièce	Small	Gauche	85 mm		15 cm	70 - 79 cm
S3158504L-M	Pièce	Medium	Gauche	85 mm		15 cm	80 - 89 cm
S3158504L-L	Pièce	Large	Gauche	85 mm		15 cm	90 - 99 cm
S3158504L-XL	Pièce	X-Large	Gauche	85 mm		15 cm	100 - 109 cm
S3158504L-XXL	Pièce	XX-Large	Gauche	85 mm		15 cm	110 - 120 cm
S3158504L-XXXL	Pièce	XXX-Large	Gauche	85 mm		15 cm	121 - 130 cm
S3158504L-XXXXL	Pièce	XXXX-Large	Gauche	85 mm		15 cm	131 - 140 cm
S3158504R-S	Pièce	Small	Droit	85 mm	*	15 cm	70 - 79 cm
S3158504R-M	Pièce	Medium	Droit	85 mm		15 cm	80 - 89 cm
S3158504R-L	Pièce	Large	Droit	85 mm		15 cm	90 - 99 cm
S3158504R-XL	Pièce	X-Large	Droit	85 mm		15 cm	100 - 109 cm
S3158504R-XXL	Pièce	XX-Large	Droit	85 mm		15 cm	110 - 120 cm
S3158504R-XXXL	Pièce	XXX-Large	Droit	85 mm		15 cm	121 - 130 cm
S3158504R-XXXXL	Pièce	XXXX-Large	Droit	85 mm		15 cm	131 - 140 cm

**Dimension bride :**

Ouverture stomie Ø 60 mm : taille de bride possible 40 - 45 mm.

Ouverture stomie Ø 72 mm : taille de bride possible 50 - 57 mm.

Ouverture stomie Ø 85 mm : taille de bride possible 60 - 70 mm.



## Stomacare - Bandages EasyCut Plus

**Application :** soutien postopératif de la paroi abdominale et pour la prévention du prolapsus et/ou de la hernie. Application : adaptable individuellement et régulateur de chaleur.

### Caractéristiques

- 4 hauteurs : 10 cm, 15 cm, 19 cm et 23 cm
- Baleines intégrées pour un ajustement optimal

### Fonctions du produit

- Soutien de la paroi abdominale et prévention de la rupture, de la formation de prolapsus et de l'hernie

**Tableau des tailles Stomacare - bandages EasyCut Plus (couleur gris clair)**

N° d'art.	Unité	Taille	Côté de la stomie	Ouverture de la stomie	Taille de la bride recommandée	Hauteur	Circonférence du ventre
S4100004-XXS	Pièce	XX-Small	Universel			10 cm	50 - 59 cm
S4100004-XS	Pièce	X-Small	Universel			10 cm	60 - 69 cm
S4100004-S	Pièce	Small	Universel			10 cm	70 - 79 cm
S4100004-M	Pièce	Medium	Universel			10 cm	80 - 89 cm
S4100004-L	Pièce	Large	Universel			10 cm	90 - 99 cm
S4100004-XL	Pièce	X-Large	Universel			10 cm	100 - 109 cm
S4100004-XXL	Pièce	XX-Large	Universel			10 cm	110 - 120 cm
S4100004-XXXL	Pièce	XXX-Large	Universel			10 cm	121 - 130 cm
S4100004-XXXXL	Pièce	XXXX-Large	Universel			10 cm	131 - 140 cm
S4150004-S	Pièce	Small	Universel			15 cm	70 - 79 cm
S4150004-M	Pièce	Medium	Universel			15 cm	80 - 89 cm
S4150004-L	Pièce	Large	Universel	La position, la forme et la taille peuvent être déterminées individuellement.	*	15 cm	90 - 99 cm
S4150004-XL	Pièce	X-Large	Universel			15 cm	100 - 109 cm
S4150004-XXL	Pièce	XX-Large	Universel			15 cm	110 - 120 cm
S4150004-XXXL	Pièce	XXX-Large	Universel			15 cm	121 - 130 cm
S4150004-XXXXL	Pièce	XXXX-Large	Universel			15 cm	131 - 140 cm
S4190004-S	Pièce	Small	Universel			19 cm	70 - 79 cm
S4190004-M	Pièce	Medium	Universel			19 cm	80 - 89 cm
S4190004-L	Pièce	Large	Universel	La position, la forme et la taille peuvent être déterminées individuellement.	*	19 cm	90 - 99 cm
S4190004-XL	Pièce	X-Large	Universel			19 cm	100 - 109 cm
S4190004-XXL	Pièce	XX-Large	Universel			19 cm	110 - 120 cm
S4190004-XXXL	Pièce	XXX-Large	Universel			19 cm	121 - 130 cm
S4190004-XXXXL	Pièce	XXXX-Large	Universel			19 cm	131 - 140 cm
S4230004-S	Pièce	Small	Universel			23 cm	70 - 79 cm
S4230004-M	Pièce	Medium	Universel			23 cm	80 - 89 cm
S4230004-L	Pièce	Large	Universel	La position, la forme et la taille peuvent être déterminées individuellement.	*	23 cm	90 - 99 cm
S4230004-XL	Pièce	X-Large	Universel			23 cm	100 - 109 cm
S4230004-XXL	Pièce	XX-Large	Universel			23 cm	110 - 120 cm
S4230004-XXXL	Pièce	XXX-Large	Universel			23 cm	121 - 130 cm
S4230004-XXXXL	Pièce	XXXX-Large	Universel			23 cm	131 - 140 cm

**Dimension bride :**

Ouverture stomie Ø 60 mm : taille de bride possible 40 - 45 mm.

Ouverture stomie Ø 72 mm : taille de bride possible 50 - 57 mm.

Ouverture stomie Ø 85 mm : taille de bride possible 60 - 70 mm.



## Stomacare - Standard bandages

**Application :** soutien postopératif de la paroi abdominale et pour la prévention du prolapsus et/ou de la hernie. Application : des bandages standard pour un usage quotidien.

### Caractéristiques

- Ouverture centrée entre le haut et le bas
- Baleines de stabilisation intégrées pour un ajustement optimal

### Fonctions du produit

- Compensation d'une fonction musculaire insuffisante
- Maintenir le sac de recueil de la stomie au bon endroit

**Tableau des tailles Stomacare Standard bandages 10 cm (couleur blanche)**

N° d'art.	Unité	Taille	Côté de la stomie	Ouverture de la stomie	Taille de la bride recommandée	Hauteur	Circonférence du ventre
308-S	Pièce	Small	Universel	60 mm	40 - 45 mm	10 cm	70 - 79 cm
308-M	Pièce	Medium	Universel	60 mm	40 - 45 mm	10 cm	80 - 89 cm
308-L	Pièce	Large	Universel	60 mm	40 - 45 mm	10 cm	90 - 99 cm
308-XL	Pièce	X-Large	Universel	60 mm	40 - 45 mm	10 cm	100 - 109 cm
308-XXL	Pièce	XX-Large	Universel	60 mm	40 - 45 mm	10 cm	110 - 120 cm
308-XXXL	Pièce	XXX-Large	Universel	60 mm	40 - 45 mm	10 cm	121 - 130 cm
308-XXXXL	Pièce	XXXX-Large	Universel	60 mm	40 - 45 mm	10 cm	131 - 140 cm
309-S	Pièce	Small	Universel	72 mm	50 - 57 mm	10 cm	70 - 79 cm
309-M	Pièce	Medium	Universel	72 mm	50 - 57 mm	10 cm	80 - 89 cm
309-L	Pièce	Large	Universel	72 mm	50 - 57 mm	10 cm	90 - 99 cm
309-XL	Pièce	X-Large	Universel	72 mm	50 - 57 mm	10 cm	100 - 109 cm
309-XXL	Pièce	XX-Large	Universel	72 mm	50 - 57 mm	10 cm	110 - 120 cm
309-XXXL	Pièce	XXX-Large	Universel	72 mm	50 - 57 mm	10 cm	121 - 130 cm
309-XXXXL	Pièce	XXXX-Large	Universel	72 mm	50 - 57 mm	10 cm	131 - 140 cm

**Tableau des tailles Stomacare Standard bandages 15 cm (couleur blanche)**

N° d'art.	Unité	Taille	Côté de la stomie	Ouverture de la stomie	Taille de la bride recommandée	Hauteur	Circonférence du ventre
306-S	Pièce	Small	Universel	60 mm	40 - 45 mm	15 cm	70 - 79 cm
306-M	Pièce	Medium	Universel	60 mm	40 - 45 mm	15 cm	80 - 89 cm
306-L	Pièce	Large	Universel	60 mm	40 - 45 mm	15 cm	90 - 99 cm
306-XL	Pièce	X-Large	Universel	60 mm	40 - 45 mm	15 cm	100 - 109 cm
306-XXL	Pièce	XX-Large	Universel	60 mm	40 - 45 mm	15 cm	110 - 120 cm
306-XXXL	Pièce	XXX-Large	Universel	60 mm	40 - 45 mm	15 cm	121 - 130 cm
306-XXXXL	Pièce	XXXX-Large	Universel	60 mm	40 - 45 mm	15 cm	131 - 140 cm
307-S	Pièce	Small	Universel	72 mm	50 - 57 mm	15 cm	70 - 79 cm
307-M	Pièce	Medium	Universel	72 mm	50 - 57 mm	15 cm	80 - 89 cm
307-L	Pièce	Large	Universel	72 mm	50 - 57 mm	15 cm	90 - 99 cm
307-XL	Pièce	X-Large	Universel	72 mm	50 - 57 mm	15 cm	100 - 109 cm
307-XXL	Pièce	XX-Large	Universel	72 mm	50 - 57 mm	15 cm	110 - 120 cm
307-XXXL	Pièce	XXX-Large	Universel	72 mm	50 - 57 mm	15 cm	121 - 130 cm
307-XXXXL	Pièce	XXXX-Large	Universel	72 mm	50 - 57 mm	15 cm	131 - 140 cm
312-S	Pièce	Small	Universel	85 mm	60 - 70 mm	15 cm	70 - 79 cm
312-M	Pièce	Medium	Universel	85 mm	60 - 70 mm	15 cm	80 - 89 cm
312-L	Pièce	Large	Universel	85 mm	60 - 70 mm	15 cm	90 - 99 cm
312-XL	Pièce	X-Large	Universel	85 mm	60 - 70 mm	15 cm	100 - 109 cm
312-XXL	Pièce	XX-Large	Universel	85 mm	60 - 70 mm	15 cm	110 - 120 cm
312-XXXL	Pièce	XXX-Large	Universel	85 mm	60 - 70 mm	15 cm	121 - 130 cm
312-XXXXL	Pièce	XXXX-Large	Universel	85 mm	60 - 70 mm	15 cm	131 - 140 cm

**Tableau des tailles Stomacare Standard bandages 22,5 cm (couleur blanche)**

N° d'art.	Unité	Taille	Côté de la stomie	Ouverture de la stomie	Taille de la bride recommandée	Hauteur	Circonférence du ventre
302R-S	Pièce	Small	Droit	60 mm	40 - 45 mm	22,5 cm	70 - 79 cm
302R-M	Pièce	Medium	Droit	60 mm	40 - 45 mm	22,5 cm	80 - 89 cm
302R-L	Pièce	Large	Droit	60 mm	40 - 45 mm	22,5 cm	90 - 99 cm
302R-XL	Pièce	X-Large	Droit	60 mm	40 - 45 mm	22,5 cm	100 - 109 cm
302R-XXL	Pièce	XX-Large	Droit	60 mm	40 - 45 mm	22,5 cm	110 - 120 cm
302R-XXXL	Pièce	XXX-Large	Droit	60 mm	40 - 45 mm	22,5 cm	121 - 130 cm
302R-XXXXL	Pièce	XXXX-Large	Droit	60 mm	40 - 45 mm	22,5 cm	131 - 140 cm
302L-S	Pièce	Small	Gauche	60 mm	40 - 45 mm	22,5 cm	70 - 79 cm
302L-M	Pièce	Medium	Gauche	60 mm	40 - 45 mm	22,5 cm	80 - 89 cm
302L-L	Pièce	Large	Gauche	60 mm	40 - 45 mm	22,5 cm	90 - 99 cm
302L-XL	Pièce	X-Large	Gauche	60 mm	40 - 45 mm	22,5 cm	100 - 109 cm
302L-XXL	Pièce	XX-Large	Gauche	60 mm	40 - 45 mm	22,5 cm	110 - 120 cm
302L-XXXL	Pièce	XXX-Large	Gauche	60 mm	40 - 45 mm	22,5 cm	121 - 130 cm
302L-XXXXL	Pièce	XXXX-Large	Gauche	60 mm	40 - 45 mm	22,5 cm	131 - 140 cm
303R-S	Pièce	Small	Droit	72 mm	50 - 57 mm	22,5 cm	70 - 79 cm
303R-M	Pièce	Medium	Droit	72 mm	50 - 57 mm	22,5 cm	80 - 89 cm
303R-L	Pièce	Large	Droit	72 mm	50 - 57 mm	22,5 cm	90 - 99 cm
303R-XL	Pièce	X-Large	Droit	72 mm	50 - 57 mm	22,5 cm	100 - 109 cm
303R-XXL	Pièce	XX-Large	Droit	72 mm	50 - 57 mm	22,5 cm	110 - 120 cm
303R-XXXL	Pièce	XXX-Large	Droit	72 mm	50 - 57 mm	22,5 cm	121 - 130 cm
303R-XXXXL	Pièce	XXXX-Large	Droit	72 mm	50 - 57 mm	22,5 cm	131 - 140 cm
303L-S	Pièce	Small	Gauche	72 mm	50 - 57 mm	22,5 cm	70 - 79 cm
303L-M	Pièce	Medium	Gauche	72 mm	50 - 57 mm	22,5 cm	80 - 89 cm
303L-L	Pièce	Large	Gauche	72 mm	50 - 57 mm	22,5 cm	90 - 99 cm
303L-XL	Pièce	X-Large	Gauche	72 mm	50 - 57 mm	22,5 cm	100 - 109 cm
303L-XXL	Pièce	XX-Large	Gauche	72 mm	50 - 57 mm	22,5 cm	110 - 120 cm
303L-XXXL	Pièce	XXX-Large	Gauche	72 mm	50 - 57 mm	22,5 cm	121 - 130 cm
303L-XXXXL	Pièce	XXXX-Large	Gauche	72 mm	50 - 57 mm	22,5 cm	131 - 140 cm
313R-S	Pièce	Small	Droit	85 mm	60 - 70 mm	22,5 cm	70 - 79 cm
313R-M	Pièce	Medium	Droit	85 mm	60 - 70 mm	22,5 cm	80 - 89 cm
313R-L	Pièce	Large	Droit	85 mm	60 - 70 mm	22,5 cm	90 - 99 cm
313R-XL	Pièce	X-Large	Droit	85 mm	60 - 70 mm	22,5 cm	100 - 109 cm
313R-XXL	Pièce	XX-Large	Droit	85 mm	60 - 70 mm	22,5 cm	110 - 120 cm
313R-XXXL	Pièce	XXX-Large	Droit	85 mm	60 - 70 mm	22,5 cm	121 - 130 cm
313R-XXXXL	Pièce	XXXX-Large	Droit	85 mm	60 - 70 mm	22,5 cm	131 - 140 cm
313L-S	Pièce	Small	Gauche	85 mm	60 - 70 mm	22,5 cm	70 - 79 cm
313L-M	Pièce	Medium	Gauche	85 mm	60 - 70 mm	22,5 cm	80 - 89 cm
313L-L	Pièce	Large	Gauche	85 mm	60 - 70 mm	22,5 cm	90 - 99 cm
313L-XL	Pièce	X-Large	Gauche	85 mm	60 - 70 mm	22,5 cm	100 - 109 cm
313L-XXL	Pièce	XX-Large	Gauche	85 mm	60 - 70 mm	22,5 cm	110 - 120 cm
313L-XXXL	Pièce	XXX-Large	Gauche	85 mm	60 - 70 mm	22,5 cm	121 - 130 cm
313L-XXXXL	Pièce	XXXX-Large	Gauche	85 mm	60 - 70 mm	22,5 cm	131 - 140 cm

**Dimension bride :**

Ouverture stomie Ø 60 mm : taille de bride possible 40 - 45 mm.

Ouverture stomie Ø 72 mm : taille de bride possible 50 - 57 mm.

Ouverture stomie Ø 85 mm : taille de bride possible 60 - 70 mm.

**Tableau des tailles Stomacare Standard bandages 10 cm (couleur beige)**

N° d'art.	Unité	Taille	Côté de la stomie	Ouverture de la stomie	Taille de la bride recommandée	Hauteur	Circonférence du ventre
B308-S	Pièce	Small	Universel	60 mm	40 - 45 mm	10 cm	70 - 79 cm
B308-M	Pièce	Medium	Universel	60 mm	40 - 45 mm	10 cm	80 - 89 cm
B308-L	Pièce	Large	Universel	60 mm	40 - 45 mm	10 cm	90 - 99 cm
B308-XL	Pièce	X-Large	Universel	60 mm	40 - 45 mm	10 cm	100 - 109 cm
B308-XXL	Pièce	XX-Large	Universel	60 mm	40 - 45 mm	10 cm	110 - 120 cm
B308-XXXL	Pièce	XXX-Large	Universel	60 mm	40 - 45 mm	10 cm	121 - 130 cm
B308-XXXXL	Pièce	XXXX-Large	Universel	60 mm	40 - 45 mm	10 cm	131 - 140 cm
B309-S	Pièce	Small	Universel	72 mm	50 - 57 mm	10 cm	70 - 79 cm
B309-M	Pièce	Medium	Universel	72 mm	50 - 57 mm	10 cm	80 - 89 cm
B309-L	Pièce	Large	Universel	72 mm	50 - 57 mm	10 cm	90 - 99 cm
B309-XL	Pièce	X-Large	Universel	72 mm	50 - 57 mm	10 cm	100 - 109 cm
B309-XXL	Pièce	XX-Large	Universel	72 mm	50 - 57 mm	10 cm	110 - 120 cm
B309-XXXL	Pièce	XXX-Large	Universel	72 mm	50 - 57 mm	10 cm	121 - 130 cm
B309-XXXXL	Pièce	XXXX-Large	Universel	72 mm	50 - 57 mm	10 cm	131 - 140 cm

**Tableau des tailles Stomacare Standard bandages 15 cm (couleur beige)**

N° d'art.	Unité	Taille	Côté de la stomie	Ouverture de la stomie	Taille de la bride recommandée	Hauteur	Circonférence du ventre
B306-S	Pièce	Small	Universel	60 mm	40 - 45 mm	15 cm	70 - 79 cm
B306-M	Pièce	Medium	Universel	60 mm	40 - 45 mm	15 cm	80 - 89 cm
B306-L	Pièce	Large	Universel	60 mm	40 - 45 mm	15 cm	90 - 99 cm
B306-XL	Pièce	X-Large	Universel	60 mm	40 - 45 mm	15 cm	100 - 109 cm
B306-XXL	Pièce	XX-Large	Universel	60 mm	40 - 45 mm	15 cm	110 - 120 cm
B306-XXXL	Pièce	XXX-Large	Universel	60 mm	40 - 45 mm	15 cm	121 - 130 cm
B306-XXXXL	Pièce	XXXX-Large	Universel	60 mm	40 - 45 mm	15 cm	131 - 140 cm
B307-S	Pièce	Small	Universel	72 mm	50 - 57 mm	15 cm	70 - 79 cm
B307-M	Pièce	Medium	Universel	72 mm	50 - 57 mm	15 cm	80 - 89 cm
B307-L	Pièce	Large	Universel	72 mm	50 - 57 mm	15 cm	90 - 99 cm
B307-XL	Pièce	X-Large	Universel	72 mm	50 - 57 mm	15 cm	100 - 109 cm
B307-XXL	Pièce	XX-Large	Universel	72 mm	50 - 57 mm	15 cm	110 - 120 cm
B307-XXXL	Pièce	XXX-Large	Universel	72 mm	50 - 57 mm	15 cm	121 - 130 cm
B307-XXXXL	Pièce	XXXX-Large	Universel	72 mm	50 - 57 mm	15 cm	131 - 140 cm
B312-S	Pièce	Small	Universel	85 mm	60 - 70 mm	15 cm	70 - 79 cm
B312-M	Pièce	Medium	Universel	85 mm	60 - 70 mm	15 cm	80 - 89 cm
B312-L	Pièce	Large	Universel	85 mm	60 - 70 mm	15 cm	90 - 99 cm
B312-XL	Pièce	X-Large	Universel	85 mm	60 - 70 mm	15 cm	100 - 109 cm
B312-XXL	Pièce	XX-Large	Universel	85 mm	60 - 70 mm	15 cm	110 - 120 cm
B312-XXXL	Pièce	XXX-Large	Universel	85 mm	60 - 70 mm	15 cm	121 - 130 cm
B312-XXXXL	Pièce	XXXX-Large	Universel	85 mm	60 - 70 mm	15 cm	131 - 140 cm



**Tableau des tailles Stomacare Standard bandages 22,5 cm (couleur beige)**

N° d'art.	Unité	Taille	Côté de la stomie	Ouverture de la stomie	Taille de la bride recommandée	Hauteur	Circonférence du ventre
B302R-S	Pièce	Small	Droit	60 mm	40 - 45 mm	22,5 cm	70 - 79 cm
B302R-M	Pièce	Medium	Droit	60 mm	40 - 45 mm	22,5 cm	80 - 89 cm
B302R-L	Pièce	Large	Droit	60 mm	40 - 45 mm	22,5 cm	90 - 99 cm
B302R-XL	Pièce	X-Large	Droit	60 mm	40 - 45 mm	22,5 cm	100 - 109 cm
B302R-XXL	Pièce	XX-Large	Droit	60 mm	40 - 45 mm	22,5 cm	110 - 120 cm
B302R-XXXL	Pièce	XXX-Large	Droit	60 mm	40 - 45 mm	22,5 cm	121 - 130 cm
B302R-XXXXL	Pièce	XXXX-Large	Droit	60 mm	40 - 45 mm	22,5 cm	131 - 140 cm
B302L-S	Pièce	Small	Gauche	60 mm	40 - 45 mm	22,5 cm	70 - 79 cm
B302L-M	Pièce	Medium	Gauche	60 mm	40 - 45 mm	22,5 cm	80 - 89 cm
B302L-L	Pièce	Large	Gauche	60 mm	40 - 45 mm	22,5 cm	90 - 99 cm
B302L-XL	Pièce	X-Large	Gauche	60 mm	40 - 45 mm	22,5 cm	100 - 109 cm
B302L-XXL	Pièce	XX-Large	Gauche	60 mm	40 - 45 mm	22,5 cm	110 - 120 cm
B302L-XXXL	Pièce	XXX-Large	Gauche	60 mm	40 - 45 mm	22,5 cm	121 - 130 cm
B302L-XXXXL	Pièce	XXXX-Large	Gauche	60 mm	40 - 45 mm	22,5 cm	131 - 140 cm
B303R-S	Pièce	Small	Droit	72 mm	50 - 57 mm	22,5 cm	70 - 79 cm
B303R-M	Pièce	Medium	Droit	72 mm	50 - 57 mm	22,5 cm	80 - 89 cm
B303R-L	Pièce	Large	Droit	72 mm	50 - 57 mm	22,5 cm	90 - 99 cm
B303R-XL	Pièce	X-Large	Droit	72 mm	50 - 57 mm	22,5 cm	100 - 109 cm
B303R-XXL	Pièce	XX-Large	Droit	72 mm	50 - 57 mm	22,5 cm	110 - 120 cm
B303R-XXXL	Pièce	XXX-Large	Droit	72 mm	50 - 57 mm	22,5 cm	121 - 130 cm
B303R-XXXXL	Pièce	XXXX-Large	Droit	72 mm	50 - 57 mm	22,5 cm	131 - 140 cm
B303L-S	Pièce	Small	Gauche	72 mm	50 - 57 mm	22,5 cm	70 - 79 cm
B303L-M	Pièce	Medium	Gauche	72 mm	50 - 57 mm	22,5 cm	80 - 89 cm
B303L-L	Pièce	Large	Gauche	72 mm	50 - 57 mm	22,5 cm	90 - 99 cm
B303L-XL	Pièce	X-Large	Gauche	72 mm	50 - 57 mm	22,5 cm	100 - 109 cm
B303L-XXL	Pièce	XX-Large	Gauche	72 mm	50 - 57 mm	22,5 cm	110 - 120 cm
B303L-XXXL	Pièce	XXX-Large	Gauche	72 mm	50 - 57 mm	22,5 cm	121 - 130 cm
B303L-XXXXL	Pièce	XXXX-Large	Gauche	72 mm	50 - 57 mm	22,5 cm	131 - 140 cm
B313R-S	Pièce	Small	Droit	85 mm	60 - 70 mm	22,5 cm	70 - 79 cm
B313R-M	Pièce	Medium	Droit	85 mm	60 - 70 mm	22,5 cm	80 - 89 cm
B313R-L	Pièce	Large	Droit	85 mm	60 - 70 mm	22,5 cm	90 - 99 cm
B313R-XL	Pièce	X-Large	Droit	85 mm	60 - 70 mm	22,5 cm	100 - 109 cm
B313R-XXL	Pièce	XX-Large	Droit	85 mm	60 - 70 mm	22,5 cm	110 - 120 cm
B313R-XXXL	Pièce	XXX-Large	Droit	85 mm	60 - 70 mm	22,5 cm	121 - 130 cm
B313R-XXXXL	Pièce	XXXX-Large	Droit	85 mm	60 - 70 mm	22,5 cm	131 - 140 cm
B313L-S	Pièce	Small	Gauche	85 mm	60 - 70 mm	22,5 cm	70 - 79 cm
B313L-M	Pièce	Medium	Gauche	85 mm	60 - 70 mm	22,5 cm	80 - 89 cm
B313L-L	Pièce	Large	Gauche	85 mm	60 - 70 mm	22,5 cm	90 - 99 cm
B313L-XL	Pièce	X-Large	Gauche	85 mm	60 - 70 mm	22,5 cm	100 - 109 cm
B313L-XXL	Pièce	XX-Large	Gauche	85 mm	60 - 70 mm	22,5 cm	110 - 120 cm
B313L-XXXL	Pièce	XXX-Large	Gauche	85 mm	60 - 70 mm	22,5 cm	121 - 130 cm
B313L-XXXXL	Pièce	XXXX-Large	Gauche	85 mm	60 - 70 mm	22,5 cm	131 - 140 cm



**Tableau des tailles Stomacare Standard bandages 10 cm (couleur noir)**

N° d'art.	Unité	Taille	Côté de la stomie	Ouverture de la stomie	Taille de la bride recommandée	Hauteur	Circonférence du ventre
G308-S	Pièce	Small	Universel	60 mm	40 - 45 mm	10 cm	70 - 79 cm
G308-M	Pièce	Medium	Universel	60 mm	40 - 45 mm	10 cm	80 - 89 cm
G308-L	Pièce	Large	Universel	60 mm	40 - 45 mm	10 cm	90 - 99 cm
G308-XL	Pièce	X-Large	Universel	60 mm	40 - 45 mm	10 cm	100 - 109 cm
G308-XXL	Pièce	XX-Large	Universel	60 mm	40 - 45 mm	10 cm	110 - 120 cm
G308-XXXL	Pièce	XXX-Large	Universel	60 mm	40 - 45 mm	10 cm	121 - 130 cm
G308-XXXXL	Pièce	XXXX-Large	Universel	60 mm	40 - 45 mm	10 cm	131 - 140 cm
G309-S	Pièce	Small	Universel	72 mm	50 - 57 mm	10 cm	70 - 79 cm
G309-M	Pièce	Medium	Universel	72 mm	50 - 57 mm	10 cm	80 - 89 cm
G309-L	Pièce	Large	Universel	72 mm	50 - 57 mm	10 cm	90 - 99 cm
G309-XL	Pièce	X-Large	Universel	72 mm	50 - 57 mm	10 cm	100 - 109 cm
G309-XXL	Pièce	XX-Large	Universel	72 mm	50 - 57 mm	10 cm	110 - 120 cm
G309-XXXL	Pièce	XXX-Large	Universel	72 mm	50 - 57 mm	10 cm	121 - 130 cm
G309-XXXXL	Pièce	XXXX-Large	Universel	72 mm	50 - 57 mm	10 cm	131 - 140 cm

**Tableau des tailles Stomacare Standard bandages 15 cm (couleur noir)**

N° d'art.	Unité	Taille	Côté de la stomie	Ouverture de la stomie	Taille de la bride recommandée	Hauteur	Circonférence du ventre
G306-S	Pièce	Small	Universel	60 mm	40 - 45 mm	15 cm	70 - 79 cm
G306-M	Pièce	Medium	Universel	60 mm	40 - 45 mm	15 cm	80 - 89 cm
G306-L	Pièce	Large	Universel	60 mm	40 - 45 mm	15 cm	90 - 99 cm
G306-XL	Pièce	X-Large	Universel	60 mm	40 - 45 mm	15 cm	100 - 109 cm
G306-XXL	Pièce	XX-Large	Universel	60 mm	40 - 45 mm	15 cm	110 - 120 cm
G306-XXXL	Pièce	XXX-Large	Universel	60 mm	40 - 45 mm	15 cm	121 - 130 cm
G306-XXXXL	Pièce	XXXX-Large	Universel	60 mm	40 - 45 mm	15 cm	131 - 140 cm
G307-S	Pièce	Small	Universel	72 mm	50 - 57 mm	15 cm	70 - 79 cm
G307-M	Pièce	Medium	Universel	72 mm	50 - 57 mm	15 cm	80 - 89 cm
G307-L	Pièce	Large	Universel	72 mm	50 - 57 mm	15 cm	90 - 99 cm
G307-XL	Pièce	X-Large	Universel	72 mm	50 - 57 mm	15 cm	100 - 109 cm
G307-XXL	Pièce	XX-Large	Universel	72 mm	50 - 57 mm	15 cm	110 - 120 cm
G307-XXXL	Pièce	XXX-Large	Universel	72 mm	50 - 57 mm	15 cm	121 - 130 cm
G307-XXXXL	Pièce	XXXX-Large	Universel	72 mm	50 - 57 mm	15 cm	131 - 140 cm
G312-S	Pièce	Small	Universel	85 mm	60 - 70 mm	15 cm	70 - 79 cm
G312-M	Pièce	Medium	Universel	85 mm	60 - 70 mm	15 cm	80 - 89 cm
G312-L	Pièce	Large	Universel	85 mm	60 - 70 mm	15 cm	90 - 99 cm
G312-XL	Pièce	X-Large	Universel	85 mm	60 - 70 mm	15 cm	100 - 109 cm
G312-XXL	Pièce	XX-Large	Universel	85 mm	60 - 70 mm	15 cm	110 - 120 cm
G312-XXXL	Pièce	XXX-Large	Universel	85 mm	60 - 70 mm	15 cm	121 - 130 cm
G312-XXXXL	Pièce	XXXX-Large	Universel	85 mm	60 - 70 mm	15 cm	131 - 140 cm



**Tableau des tailles Stomacare Standard bandages 22,5 cm (couleur noir)**

N° d'art.	Unité	Taille	Côté de la stomie	Ouverture de la stomie	Taille de la bride recommandée	Hauteur	Circonférence du ventre
G302R-S	Pièce	Small	Droit	60 mm	40 - 45 mm	22,5 cm	70 - 79 cm
G302R-M	Pièce	Medium	Droit	60 mm	40 - 45 mm	22,5 cm	80 - 89 cm
G302R-L	Pièce	Large	Droit	60 mm	40 - 45 mm	22,5 cm	90 - 99 cm
G302R-XL	Pièce	X-Large	Droit	60 mm	40 - 45 mm	22,5 cm	100 - 109 cm
G302R-XXL	Pièce	XX-Large	Droit	60 mm	40 - 45 mm	22,5 cm	110 - 120 cm
G302R-XXXL	Pièce	XXX-Large	Droit	60 mm	40 - 45 mm	22,5 cm	121 - 130 cm
G302R-XXXXL	Pièce	XXXX-Large	Droit	60 mm	40 - 45 mm	22,5 cm	131 - 140 cm
G302L-S	Pièce	Small	Gauche	60 mm	40 - 45 mm	22,5 cm	70 - 79 cm
G302L-M	Pièce	Medium	Gauche	60 mm	40 - 45 mm	22,5 cm	80 - 89 cm
G302L-L	Pièce	Large	Gauche	60 mm	40 - 45 mm	22,5 cm	90 - 99 cm
G302L-XL	Pièce	X-Large	Gauche	60 mm	40 - 45 mm	22,5 cm	100 - 109 cm
G302L-XXL	Pièce	XX-Large	Gauche	60 mm	40 - 45 mm	22,5 cm	110 - 120 cm
G302L-XXXL	Pièce	XXX-Large	Gauche	60 mm	40 - 45 mm	22,5 cm	121 - 130 cm
G302L-XXXXL	Pièce	XXXX-Large	Gauche	60 mm	40 - 45 mm	22,5 cm	131 - 140 cm
G303R-S	Pièce	Small	Droit	72 mm	50 - 57 mm	22,5 cm	70 - 79 cm
G303R-M	Pièce	Medium	Droit	72 mm	50 - 57 mm	22,5 cm	80 - 89 cm
G303R-L	Pièce	Large	Droit	72 mm	50 - 57 mm	22,5 cm	90 - 99 cm
G303R-XL	Pièce	X-Large	Droit	72 mm	50 - 57 mm	22,5 cm	100 - 109 cm
G303R-XXL	Pièce	XX-Large	Droit	72 mm	50 - 57 mm	22,5 cm	110 - 120 cm
G303R-XXXL	Pièce	XXX-Large	Droit	72 mm	50 - 57 mm	22,5 cm	121 - 130 cm
G303R-XXXXL	Pièce	XXXX-Large	Droit	72 mm	50 - 57 mm	22,5 cm	131 - 140 cm
G303L-S	Pièce	Small	Gauche	72 mm	50 - 57 mm	22,5 cm	70 - 79 cm
G303L-M	Pièce	Medium	Gauche	72 mm	50 - 57 mm	22,5 cm	80 - 89 cm
G303L-L	Pièce	Large	Gauche	72 mm	50 - 57 mm	22,5 cm	90 - 99 cm
G303L-XL	Pièce	X-Large	Gauche	72 mm	50 - 57 mm	22,5 cm	100 - 109 cm
G303L-XXL	Pièce	XX-Large	Gauche	72 mm	50 - 57 mm	22,5 cm	110 - 120 cm
G303L-XXXL	Pièce	XXX-Large	Gauche	72 mm	50 - 57 mm	22,5 cm	121 - 130 cm
G303L-XXXXL	Pièce	XXXX-Large	Gauche	72 mm	50 - 57 mm	22,5 cm	131 - 140 cm
G313R-S	Pièce	Small	Droit	85 mm	60 - 70 mm	22,5 cm	70 - 79 cm
G313R-M	Pièce	Medium	Droit	85 mm	60 - 70 mm	22,5 cm	80 - 89 cm
G313R-L	Pièce	Large	Droit	85 mm	60 - 70 mm	22,5 cm	90 - 99 cm
G313R-XL	Pièce	X-Large	Droit	85 mm	60 - 70 mm	22,5 cm	100 - 109 cm
G313R-XXL	Pièce	XX-Large	Droit	85 mm	60 - 70 mm	22,5 cm	110 - 120 cm
G313R-XXXL	Pièce	XXX-Large	Droit	85 mm	60 - 70 mm	22,5 cm	121 - 130 cm
G313R-XXXXL	Pièce	XXXX-Large	Droit	85 mm	60 - 70 mm	22,5 cm	131 - 140 cm
G313L-S	Pièce	Small	Gauche	85 mm	60 - 70 mm	22,5 cm	70 - 79 cm
G313L-M	Pièce	Medium	Gauche	85 mm	60 - 70 mm	22,5 cm	80 - 89 cm
G313L-L	Pièce	Large	Gauche	85 mm	60 - 70 mm	22,5 cm	90 - 99 cm
G313L-XL	Pièce	X-Large	Gauche	85 mm	60 - 70 mm	22,5 cm	100 - 109 cm
G313L-XXL	Pièce	XX-Large	Gauche	85 mm	60 - 70 mm	22,5 cm	110 - 120 cm
G313L-XXXL	Pièce	XXX-Large	Gauche	85 mm	60 - 70 mm	22,5 cm	121 - 130 cm
G313L-XXXXL	Pièce	XXXX-Large	Gauche	85 mm	60 - 70 mm	22,5 cm	131 - 140 cm



## Stomacare - Bandages Standard (modèles semi-finis)

**Application :** soutien postopératif de la paroi abdominale et pour la prévention du prolapsus et/ou de la hernie. Application : ouverture et positionnement personnalisés.

### Caractéristiques

- Positionnement individuel et une ouverture de stomie sur mesure possibles si nécessaire
- Couleur : blanc, beige et noir

### Fonctions du produit

- Compensation d'une fonction musculaire insuffisante
- Maintenir le sac de recueil de la stomie au bon endroit

**Tableau des tailles Stomacare Standard bandages (modèles semi-finis) 10 cm (couleur blanche)**

N° d'art.	Unité	Taille	Côté de la stomie	Ouverture de la stomie	Taille de la bride recommandée	Hauteur	Circonférence du ventre
304-S	Pièce	Small	Universel			10 cm	70 - 79 cm
304-M	Pièce	Medium	Universel			10 cm	80 - 89 cm
304-L	Pièce	Large	Universel	La position, la forme et la		10 cm	90 - 99 cm
304-XL	Pièce	X-Large	Universel	taille peuvent	*	10 cm	100 - 109 cm
304-XXL	Pièce	XX-Large	Universel	être déterminées		10 cm	110 - 120 cm
304-XXXL	Pièce	XXX-Large	Universel	individuellement.		10 cm	121 - 130 cm
304-XXXXL	Pièce	XXXX-Large	Universel			10 cm	131 - 140 cm

**Tableau des tailles Stomacare Standard bandages (modèles semi-finis) 15 cm (couleur blanche)**

N° d'art.	Unité	Taille	Côté de la stomie	Ouverture de la stomie	Taille de la bride recommandée	Hauteur	Circonférence du ventre
305-S	Pièce	Small	Universel			15 cm	70 - 79 cm
305-M	Pièce	Medium	Universel			15 cm	80 - 89 cm
305-L	Pièce	Large	Universel	La position, la forme et la		15 cm	90 - 99 cm
305-XL	Pièce	X-Large	Universel	taille peuvent	*	15 cm	100 - 109 cm
305-XXL	Pièce	XX-Large	Universel	être déterminées		15 cm	110 - 120 cm
305-XXXL	Pièce	XXX-Large	Universel	individuellement.		15 cm	121 - 130 cm
305-XXXXL	Pièce	XXXX-Large	Universel			15 cm	131 - 140 cm

**Tableau des tailles Stomacare Standard bandages (modèles semi-finis) 22,5 cm (couleur blanche)**

N° d'art.	Unité	Taille	Côté de la stomie	Ouverture de la stomie	Taille de la bride recommandée	Hauteur	Circonférence du ventre
301R-S	Pièce	Small	Droit			22,5 cm	70 - 79 cm
301R-M	Pièce	Medium	Droit			22,5 cm	80 - 89 cm
301R-L	Pièce	Large	Droit			22,5 cm	90 - 99 cm
301R-XL	Pièce	X-Large	Droit			22,5 cm	100 - 109 cm
301R-XXL	Pièce	XX-Large	Droit			22,5 cm	110 - 120 cm
301R-XXXL	Pièce	XXX-Large	Droit			22,5 cm	121 - 130 cm
301R-XXXXL	Pièce	XXXX-Large	Droit			22,5 cm	131 - 140 cm
301L-S	Pièce	Small	Gauche	La position, la forme et la	*	22,5 cm	70 - 79 cm
301L-M	Pièce	Medium	Gauche	taille peuvent		22,5 cm	80 - 89 cm
301L-L	Pièce	Large	Gauche	être déterminées		22,5 cm	90 - 99 cm
301L-XL	Pièce	X-Large	Gauche	individuellement.		22,5 cm	100 - 109 cm
301L-XXL	Pièce	XX-Large	Gauche			22,5 cm	110 - 120 cm
301L-XXXL	Pièce	XXX-Large	Gauche			22,5 cm	121 - 130 cm
301L-XXXXL	Pièce	XXXX-Large	Gauche			22,5 cm	131 - 140 cm

**Tableau des tailles Stomacare Standard bandages (modèles semi-finis) 10 cm (couleur beige)**

N° d'art.	Unité	Taille	Côté de la stomie	Ouverture de la stomie	Taille de la bride recommandée	Hauteur	Circonférence du ventre
B304-S	Pièce	Small	Universel			10 cm	70 - 79 cm
B304-M	Pièce	Medium	Universel			10 cm	80 - 89 cm
B304-L	Pièce	Large	Universel			10 cm	90 - 99 cm
B304-XL	Pièce	X-Large	Universel			10 cm	100 - 109 cm
B304-XXL	Pièce	XX-Large	Universel			10 cm	110 - 120 cm
B304-XXXL	Pièce	XXX-Large	Universel			10 cm	121 - 130 cm
B304-XXXXL	Pièce	XXXX-Large	Universel			10 cm	131 - 140 cm

**Tableau des tailles Stomacare Standard bandages (modèles semi-finis) 15 cm (couleur beige)**

N° d'art.	Unité	Taille	Côté de la stomie	Ouverture de la stomie	Taille de la bride recommandée	Hauteur	Circonférence du ventre
B305-S	Pièce	Small	Universel			15 cm	70 - 79 cm
B305-M	Pièce	Medium	Universel			15 cm	80 - 89 cm
B305-L	Pièce	Large	Universel			15 cm	90 - 99 cm
B305-XL	Pièce	X-Large	Universel			15 cm	100 - 109 cm
B305-XXL	Pièce	XX-Large	Universel			15 cm	110 - 120 cm
B305-XXXL	Pièce	XXX-Large	Universel			15 cm	121 - 130 cm
B305-XXXXL	Pièce	XXXX-Large	Universel			15 cm	131 - 140 cm

**Tableau des tailles Stomacare Standard bandages (modèles semi-finis) 22,5 cm (couleur beige)**

N° d'art.	Unité	Taille	Côté de la stomie	Ouverture de la stomie	Taille de la bride recommandée	Hauteur	Circonférence du ventre
B301R-S	Pièce	Small	Droit			22,5 cm	70 - 79 cm
B301R-M	Pièce	Medium	Droit			22,5 cm	80 - 89 cm
B301R-L	Pièce	Large	Droit			22,5 cm	90 - 99 cm
B301R-XL	Pièce	X-Large	Droit			22,5 cm	100 - 109 cm
B301R-XXL	Pièce	XX-Large	Droit			22,5 cm	110 - 120 cm
B301R-XXXL	Pièce	XXX-Large	Droit			22,5 cm	121 - 130 cm
B301R-XXXXL	Pièce	XXXX-Large	Droit			22,5 cm	131 - 140 cm
B301L-S	Pièce	Small	Gauche			22,5 cm	70 - 79 cm
B301L-M	Pièce	Medium	Gauche			22,5 cm	80 - 89 cm
B301L-L	Pièce	Large	Gauche			22,5 cm	90 - 99 cm
B301L-XL	Pièce	X-Large	Gauche			22,5 cm	100 - 109 cm
B301L-XXL	Pièce	XX-Large	Gauche			22,5 cm	110 - 120 cm
B301L-XXXL	Pièce	XXX-Large	Gauche			22,5 cm	121 - 130 cm
B301L-XXXXL	Pièce	XXXX-Large	Gauche			22,5 cm	131 - 140 cm



**Tableau des tailles Stomacare Standard bandages (modèles semi-finis) 10 cm (couleur noir)**

N° d'art.	Unité	Taille	Côté de la stomie	Ouverture de la stomie	Taille de la bride recommandée	Hauteur	Circonférence du ventre
G304-S	Pièce	Small	Universel			10 cm	70 - 79 cm
G304-M	Pièce	Medium	Universel			10 cm	80 - 89 cm
G304-L	Pièce	Large	Universel			10 cm	90 - 99 cm
G304-XL	Pièce	X-Large	Universel			10 cm	100 - 109 cm
G304-XXL	Pièce	XX-Large	Universel			10 cm	110 - 120 cm
G304-XXXL	Pièce	XXX-Large	Universel			10 cm	121 - 130 cm
G304-XXXXL	Pièce	XXXX-Large	Universel			10 cm	131 - 140 cm

**Tableau des tailles Stomacare Standard bandages (modèles semi-finis) 15 cm (couleur noir)**

N° d'art.	Unité	Taille	Côté de la stomie	Ouverture de la stomie	Taille de la bride recommandée	Hauteur	Circonférence du ventre
G305-S	Pièce	Small	Universel			15 cm	70 - 79 cm
G305-M	Pièce	Medium	Universel			15 cm	80 - 89 cm
G305-L	Pièce	Large	Universel			15 cm	90 - 99 cm
G305-XL	Pièce	X-Large	Universel			15 cm	100 - 109 cm
G305-XXL	Pièce	XX-Large	Universel			15 cm	110 - 120 cm
G305-XXXL	Pièce	XXX-Large	Universel			15 cm	121 - 130 cm
G305-XXXXL	Pièce	XXXX-Large	Universel			15 cm	131 - 140 cm

**Tableau des tailles Stomacare Standard bandages (modèles semi-finis) 22,5 cm (couleur noir)**

N° d'art.	Unité	Taille	Côté de la stomie	Ouverture de la stomie	Taille de la bride recommandée	Hauteur	Circonférence du ventre
G301R-S	Pièce	Small	Droit			22,5 cm	70 - 79 cm
G301R-M	Pièce	Medium	Droit			22,5 cm	80 - 89 cm
G301R-L	Pièce	Large	Droit			22,5 cm	90 - 99 cm
G301R-XL	Pièce	X-Large	Droit			22,5 cm	100 - 109 cm
G301R-XXL	Pièce	XX-Large	Droit			22,5 cm	110 - 120 cm
G301R-XXXL	Pièce	XXX-Large	Droit			22,5 cm	121 - 130 cm
G301R-XXXXL	Pièce	XXXX-Large	Droit			22,5 cm	131 - 140 cm
G301L-S	Pièce	Small	Gauche			22,5 cm	70 - 79 cm
G301L-M	Pièce	Medium	Gauche			22,5 cm	80 - 89 cm
G301L-L	Pièce	Large	Gauche			22,5 cm	90 - 99 cm
G301L-XL	Pièce	X-Large	Gauche			22,5 cm	100 - 109 cm
G301L-XXL	Pièce	XX-Large	Gauche			22,5 cm	110 - 120 cm
G301L-XXXL	Pièce	XXX-Large	Gauche			22,5 cm	121 - 130 cm
G301L-XXXXL	Pièce	XXXX-Large	Gauche			22,5 cm	131 - 140 cm

**Dimension bride :**

Ouverture stomie Ø 60 mm : taille de bride possible 40 - 45 mm.

Ouverture stomie Ø 72 mm : taille de bride possible 50 - 57 mm.

Ouverture stomie Ø 85 mm : taille de bride possible 60 - 70 mm.



## Stomacare - EasyOpener bandages

**Application :** soutien postopératif de la paroi abdominale et pour la prévention du prolapsus et/ou de la hernie. Application : fermeture supplémentaire pour plus de confort.

### Caractéristiques

- Facile à ouvrir pour les changements de sacs de stomie
- Baleines de stabilisation intégrées pour un ajustement optimal

### Fonctions du produit

- Compensation d'une fonction musculaire insuffisante
- Maintenir le sac de recueil de la stomie au bon endroit

**Tableau des tailles Stomacare EasyOpener bandages 15 cm (couleur blanche)**

N° d'art.	Unité	Taille	Côté de la stomie	Ouverture de la stomie	Taille de la bride recommandée	Hauteur	Circonférence du ventre
306EOR-S	Pièce	Small	Droit	60 mm	40 - 45 mm	15 cm	70 - 79 cm
306EOR-M	Pièce	Medium	Droit	60 mm	40 - 45 mm	15 cm	80 - 89 cm
306EOR-L	Pièce	Large	Droit	60 mm	40 - 45 mm	15 cm	90 - 99 cm
306EOR-XL	Pièce	X-Large	Droit	60 mm	40 - 45 mm	15 cm	100 - 109 cm
306EOR-XXL	Pièce	XX-Large	Droit	60 mm	40 - 45 mm	15 cm	110 - 120 cm
306EOR-XXXL	Pièce	XXX-Large	Droit	60 mm	40 - 45 mm	15 cm	121 - 130 cm
306EOR-XXXXL	Pièce	XXXX-Large	Droit	60 mm	40 - 45 mm	15 cm	131 - 140 cm
306EOL-S	Pièce	Small	Gauche	60 mm	40 - 45 mm	15 cm	70 - 79 cm
306EOL-M	Pièce	Medium	Gauche	60 mm	40 - 45 mm	15 cm	80 - 89 cm
306EOL-L	Pièce	Large	Gauche	60 mm	40 - 45 mm	15 cm	90 - 99 cm
306EOL-XL	Pièce	X-Large	Gauche	60 mm	40 - 45 mm	15 cm	100 - 109 cm
306EOL-XXL	Pièce	XX-Large	Gauche	60 mm	40 - 45 mm	15 cm	110 - 120 cm
306EOL-XXXL	Pièce	XXX-Large	Gauche	60 mm	40 - 45 mm	15 cm	121 - 130 cm
306EOL-XXXXL	Pièce	XXXX-Large	Gauche	60 mm	40 - 45 mm	15 cm	131 - 140 cm
307EOR-S	Pièce	Small	Droit	72 mm	50 - 57 mm	15 cm	70 - 79 cm
307EOR-M	Pièce	Medium	Droit	72 mm	50 - 57 mm	15 cm	80 - 89 cm
307EOR-L	Pièce	Large	Droit	72 mm	50 - 57 mm	15 cm	90 - 99 cm
307EOR-XL	Pièce	X-Large	Droit	72 mm	50 - 57 mm	15 cm	100 - 109 cm
307EOR-XXL	Pièce	XX-Large	Droit	72 mm	50 - 57 mm	15 cm	110 - 120 cm
307EOR-XXXL	Pièce	XXX-Large	Droit	72 mm	50 - 57 mm	15 cm	121 - 130 cm
307EOR-XXXXL	Pièce	XXXX-Large	Droit	72 mm	50 - 57 mm	15 cm	131 - 140 cm
307EOL-S	Pièce	Small	Gauche	72 mm	50 - 57 mm	15 cm	70 - 79 cm
307EOL-M	Pièce	Medium	Gauche	72 mm	50 - 57 mm	15 cm	80 - 89 cm
307EOL-L	Pièce	Large	Gauche	72 mm	50 - 57 mm	15 cm	90 - 99 cm
307EOL-XL	Pièce	X-Large	Gauche	72 mm	50 - 57 mm	15 cm	100 - 109 cm
307EOL-XXL	Pièce	XX-Large	Gauche	72 mm	50 - 57 mm	15 cm	110 - 120 cm
307EOL-XXXL	Pièce	XXX-Large	Gauche	72 mm	50 - 57 mm	15 cm	121 - 130 cm
307EOL-XXXXL	Pièce	XXXX-Large	Gauche	72 mm	50 - 57 mm	15 cm	131 - 140 cm
312EOR-S	Pièce	Large	Droit	85 mm	60 - 70 mm	15 cm	70 - 79 cm
312EOR-M	Pièce	Medium	Droit	85 mm	60 - 70 mm	15 cm	80 - 89 cm
312EOR-L	Pièce	Large	Droit	85 mm	60 - 70 mm	15 cm	90 - 99 cm
312EOR-XL	Pièce	X-Large	Droit	85 mm	60 - 70 mm	15 cm	100 - 109 cm
312EOR-XXL	Pièce	XX-Large	Droit	85 mm	60 - 70 mm	15 cm	110 - 120 cm
312EOR-XXXL	Pièce	XXX-Large	Droit	85 mm	60 - 70 mm	15 cm	121 - 130 cm
312EOR-XXXXL	Pièce	XXXX-Large	Droit	85 mm	60 - 70 mm	15 cm	131 - 140 cm
312EOL-S	Pièce	Large	Gauche	85 mm	60 - 70 mm	15 cm	70 - 79 cm
312EOL-M	Pièce	Medium	Gauche	85 mm	60 - 70 mm	15 cm	80 - 89 cm
312EOL-L	Pièce	Large	Gauche	85 mm	60 - 70 mm	15 cm	90 - 99 cm
312EOL-XL	Pièce	X-Large	Gauche	85 mm	60 - 70 mm	15 cm	100 - 109 cm
312EOL-XXL	Pièce	XX-Large	Gauche	85 mm	60 - 70 mm	15 cm	110 - 120 cm
312EOL-XXXL	Pièce	XXX-Large	Gauche	85 mm	60 - 70 mm	15 cm	121 - 130 cm
312EOL-XXXXL	Pièce	XXXX-Large	Gauche	85 mm	60 - 70 mm	15 cm	131 - 140 cm

**Dimension bride :**

Ouverture stomie Ø 60 mm : taille de bride possible 40 - 45 mm.

Ouverture stomie Ø 72 mm : taille de bride possible 50 - 57 mm.

Ouverture stomie Ø 85 mm : taille de bride possible 60 - 70 mm.



**Tableau des tailles Stomacare EasyOpener bandages 15 cm (couleur beige)**

N° d'art.	Unité	Taille	Côté de la stomie	Ouverture de la stomie	Taille de la bride recommandée	Hauteur	Circonférence du ventre
B306EOR-S	Pièce	Small	Droit	60 mm	40 - 45 mm	15 cm	70 - 79 cm
B306EOR-M	Pièce	Medium	Droit	60 mm	40 - 45 mm	15 cm	80 - 89 cm
B306EOR-L	Pièce	Large	Droit	60 mm	40 - 45 mm	15 cm	90 - 99 cm
B306EOR-XL	Pièce	X-Large	Droit	60 mm	40 - 45 mm	15 cm	100 - 109 cm
B306EOR-XXL	Pièce	XX-Large	Droit	60 mm	40 - 45 mm	15 cm	110 - 120 cm
B306EOR-XXXL	Pièce	XXX-Large	Droit	60 mm	40 - 45 mm	15 cm	121 - 130 cm
B306EOR-XXXXL	Pièce	XXXX-Large	Droit	60 mm	40 - 45 mm	15 cm	131 - 140 cm
B306EOL-S	Pièce	Small	Gauche	60 mm	40 - 45 mm	15 cm	70 - 79 cm
B306EOL-M	Pièce	Medium	Gauche	60 mm	40 - 45 mm	15 cm	80 - 89 cm
B306EOL-L	Pièce	Large	Gauche	60 mm	40 - 45 mm	15 cm	90 - 99 cm
B306EOL-XL	Pièce	X-Large	Gauche	60 mm	40 - 45 mm	15 cm	100 - 109 cm
B306EOL-XXL	Pièce	XX-Large	Gauche	60 mm	40 - 45 mm	15 cm	110 - 120 cm
B306EOL-XXXL	Pièce	XXX-Large	Gauche	60 mm	40 - 45 mm	15 cm	121 - 130 cm
B306EOL-XXXXL	Pièce	XXXX-Large	Gauche	60 mm	40 - 45 mm	15 cm	131 - 140 cm
B307EOR-S	Pièce	Small	Droit	72 mm	50 - 57 mm	15 cm	70 - 79 cm
B307EOR-M	Pièce	Medium	Droit	72 mm	50 - 57 mm	15 cm	80 - 89 cm
B307EOR-L	Pièce	Large	Droit	72 mm	50 - 57 mm	15 cm	90 - 99 cm
B307EOR-XL	Pièce	X-Large	Droit	72 mm	50 - 57 mm	15 cm	100 - 109 cm
B307EOR-XXL	Pièce	XX-Large	Droit	72 mm	50 - 57 mm	15 cm	110 - 120 cm
B307EOR-XXXL	Pièce	XXX-Large	Droit	72 mm	50 - 57 mm	15 cm	121 - 130 cm
B307EOR-XXXXL	Pièce	XXXX-Large	Droit	72 mm	50 - 57 mm	15 cm	131 - 140 cm
B307EOL-S	Pièce	Small	Gauche	72 mm	50 - 57 mm	15 cm	70 - 79 cm
B307EOL-M	Pièce	Medium	Gauche	72 mm	50 - 57 mm	15 cm	80 - 89 cm
B307EOL-L	Pièce	Large	Gauche	72 mm	50 - 57 mm	15 cm	90 - 99 cm
B307EOL-XL	Pièce	X-Large	Gauche	72 mm	50 - 57 mm	15 cm	100 - 109 cm
B307EOL-XXL	Pièce	XX-Large	Gauche	72 mm	50 - 57 mm	15 cm	110 - 120 cm
B307EOL-XXXL	Pièce	XXX-Large	Gauche	72 mm	50 - 57 mm	15 cm	121 - 130 cm
B307EOL-XXXXL	Pièce	XXXX-Large	Gauche	72 mm	50 - 57 mm	15 cm	131 - 140 cm
B312EOR-S	Pièce	Small	Droit	85 mm	60 - 70 mm	15 cm	70 - 79 cm
B312EOR-M	Pièce	Medium	Droit	85 mm	60 - 70 mm	15 cm	80 - 89 cm
B312EOR-L	Pièce	Large	Droit	85 mm	60 - 70 mm	15 cm	90 - 99 cm
B312EOR-XL	Pièce	X-Large	Droit	85 mm	60 - 70 mm	15 cm	100 - 109 cm
B312EOR-XXL	Pièce	XX-Large	Droit	85 mm	60 - 70 mm	15 cm	110 - 120 cm
B312EOR-XXXL	Pièce	XXX-Large	Droit	85 mm	60 - 70 mm	15 cm	121 - 130 cm
B312EOR-XXXXL	Pièce	XXXX-Large	Droit	85 mm	60 - 70 mm	15 cm	131 - 140 cm
B312EOL-S	Pièce	Small	Gauche	85 mm	60 - 70 mm	15 cm	70 - 79 cm
B312EOL-M	Pièce	Medium	Gauche	85 mm	60 - 70 mm	15 cm	80 - 89 cm
B312EOL-L	Pièce	Large	Gauche	85 mm	60 - 70 mm	15 cm	90 - 99 cm
B312EOL-XL	Pièce	X-Large	Gauche	85 mm	60 - 70 mm	15 cm	100 - 109 cm
B312EOL-XXL	Pièce	XX-Large	Gauche	85 mm	60 - 70 mm	15 cm	110 - 120 cm
B312EOL-XXXL	Pièce	XXX-Large	Gauche	85 mm	60 - 70 mm	15 cm	121 - 130 cm
B312EOL-XXXXL	Pièce	XXXX-Large	Gauche	85 mm	60 - 70 mm	15 cm	131 - 140 cm



**Tableau des tailles Stomacare EasyOpener bandages 15 cm (couleur noir)**

N° d'art.	Unité	Taille	Côté de la stomie	Ouverture de la stomie	Taille de la bride recommandée	Hauteur	Circonférence du ventre
G306EOR-S	Pièce	Small	Droit	60 mm	40 - 45 mm	15 cm	70 - 79 cm
G306EOR-M	Pièce	Medium	Droit	60 mm	40 - 45 mm	15 cm	80 - 89 cm
G306EOR-L	Pièce	Large	Droit	60 mm	40 - 45 mm	15 cm	90 - 99 cm
G306EOR-XL	Pièce	X-Large	Droit	60 mm	40 - 45 mm	15 cm	100 - 109 cm
G306EOR-XXL	Pièce	XX-Large	Droit	60 mm	40 - 45 mm	15 cm	110 - 120 cm
G306EOR-XXXL	Pièce	XXX-Large	Droit	60 mm	40 - 45 mm	15 cm	121 - 130 cm
G306EOR-XXXXL	Pièce	XXXX-Large	Droit	60 mm	40 - 45 mm	15 cm	131 - 140 cm
G306EOL-S	Pièce	Small	Gauche	60 mm	40 - 45 mm	15 cm	70 - 79 cm
G306EOL-M	Pièce	Medium	Gauche	60 mm	40 - 45 mm	15 cm	80 - 89 cm
G306EOL-L	Pièce	Large	Gauche	60 mm	40 - 45 mm	15 cm	90 - 99 cm
G306EOL-XL	Pièce	X-Large	Gauche	60 mm	40 - 45 mm	15 cm	100 - 109 cm
G306EOL-XXL	Pièce	XX-Large	Gauche	60 mm	40 - 45 mm	15 cm	110 - 120 cm
G306EOL-XXXL	Pièce	XXX-Large	Gauche	60 mm	40 - 45 mm	15 cm	121 - 130 cm
G306EOL-XXXXL	Pièce	XXXX-Large	Gauche	60 mm	40 - 45 mm	15 cm	131 - 140 cm
G307EOR-S	Pièce	Small	Droit	72 mm	50 - 57 mm	15 cm	70 - 79 cm
G307EOR-M	Pièce	Medium	Droit	72 mm	50 - 57 mm	15 cm	80 - 89 cm
G307EOR-L	Pièce	Large	Droit	72 mm	50 - 57 mm	15 cm	90 - 99 cm
G307EOR-XL	Pièce	X-Large	Droit	72 mm	50 - 57 mm	15 cm	100 - 109 cm
G307EOR-XXL	Pièce	XX-Large	Droit	72 mm	50 - 57 mm	15 cm	110 - 120 cm
G307EOR-XXXL	Pièce	XXX-Large	Droit	72 mm	50 - 57 mm	15 cm	121 - 130 cm
G307EOR-XXXXL	Pièce	XXXX-Large	Droit	72 mm	50 - 57 mm	15 cm	131 - 140 cm
G307EOL-S	Pièce	Small	Gauche	72 mm	50 - 57 mm	15 cm	70 - 79 cm
G307EOL-M	Pièce	Medium	Gauche	72 mm	50 - 57 mm	15 cm	80 - 89 cm
G307EOL-L	Pièce	Large	Gauche	72 mm	50 - 57 mm	15 cm	90 - 99 cm
G307EOL-XL	Pièce	X-Large	Gauche	72 mm	50 - 57 mm	15 cm	100 - 109 cm
G307EOL-XXL	Pièce	XX-Large	Gauche	72 mm	50 - 57 mm	15 cm	110 - 120 cm
G307EOL-XXXL	Pièce	XXX-Large	Gauche	72 mm	50 - 57 mm	15 cm	121 - 130 cm
G307EOL-XXXXL	Pièce	XXXX-Large	Gauche	72 mm	50 - 57 mm	15 cm	131 - 140 cm
G312EOR-S	Pièce	Small	Droit	85 mm	60 - 70 mm	15 cm	70 - 79 cm
G312EOR-M	Pièce	Medium	Droit	85 mm	60 - 70 mm	15 cm	80 - 89 cm
G312EOR-L	Pièce	Large	Droit	85 mm	60 - 70 mm	15 cm	90 - 99 cm
G312EOR-XL	Pièce	X-Large	Droit	85 mm	60 - 70 mm	15 cm	100 - 109 cm
G312EOR-XXL	Pièce	XX-Large	Droit	85 mm	60 - 70 mm	15 cm	110 - 120 cm
G312EOR-XXXL	Pièce	XXX-Large	Droit	85 mm	60 - 70 mm	15 cm	121 - 130 cm
G312EOR-XXXXL	Pièce	XXXX-Large	Droit	85 mm	60 - 70 mm	15 cm	131 - 140 cm
G312EOL-S	Pièce	Small	Gauche	85 mm	60 - 70 mm	15 cm	70 - 79 cm
G312EOL-M	Pièce	Medium	Gauche	85 mm	60 - 70 mm	15 cm	80 - 89 cm
G312EOL-L	Pièce	Large	Gauche	85 mm	60 - 70 mm	15 cm	90 - 99 cm
G312EOL-XL	Pièce	X-Large	Gauche	85 mm	60 - 70 mm	15 cm	100 - 109 cm
G312EOL-XXL	Pièce	XX-Large	Gauche	85 mm	60 - 70 mm	15 cm	110 - 120 cm
G312EOL-XXXL	Pièce	XXX-Large	Gauche	85 mm	60 - 70 mm	15 cm	121 - 130 cm
G312EOL-XXXXL	Pièce	XXXX-Large	Gauche	85 mm	60 - 70 mm	15 cm	131 - 140 cm



## Stomacare - HydroActive bandage

**Application :** protection contre l'absorption excessive d'humidité. Fixation et couverture des soins de stomie.

### Caractéristiques

- Convient comme bandage de natation pour une utilisation dans l'eau douce et l'eau salée
- Couleur : gris/argenté

### Fonctions du produit

- Fixation du sac de stomie et protection de la stomie pendant des activités nautiques

**Tableau des tailles Stomacare - HydroActive bandage**

N° d'art.	Unité	Taille	Côté de la stomie	Hauteur	Circonférence du ventre	Couleur
365-S	Pièce	Small	Universel	11/21 cm	70 - 79 cm	Gris
365-M	Pièce	Medium	Universel	11/21 cm	80 - 89 cm	Gris
365-L	Pièce	Large	Universel	11/21 cm	90 - 99 cm	Gris
365-XL	Pièce	X-Large	Universel	11/21 cm	100 - 109 cm	Gris
365-XXL	Pièce	XX-Large	Universel	11/21 cm	110 - 120 cm	Gris
365-XXXL	Pièce	XXX-Large	Universel	11/21 cm	121 - 130 cm	Gris
365-XXXXL	Pièce	XXXX-Large	Universel	11/21 cm	131 - 140 cm	Gris



## Baskocare 310 - Bandage abdominal

**Application :** soutien postopératif de la paroi abdominale et pour la prévention du prolapsus et/ou de la hernie. Application : lors d'activités physiques légères.

### Caractéristiques

- Muni de bandes velcro pour fixer un coussinet (optionnel)
- Fermeture velcro sur le devant
- Sans plis et ajustement optimal

### Fonctions du produit

- Compenser une fonction musculaire insuffisante

**Tableau des tailles Baskocare 310 - Bandage abdominal**

N° d'art.	Unité	Taille	Hauteur frontale	Hauteur dorsale	Circonférence de la hanche
310-S	Pièce	Small	20 cm	23 cm	75 - 85 cm
310-M	Pièce	Medium	20 cm	23 cm	85 - 95 cm
310-L	Pièce	Large	20 cm	23 cm	95 - 105 cm
310-XL	Pièce	X-Large	20 cm	23 cm	105 - 115 cm



## Baskocare 314 - Bandage élastique pour fracture de côte

**Application :** bandage élastique confortable et sans plis, utilisé comme soutien en cas de fractures ou de blessures aux côtes.

### Caractéristiques

- Coupe optimale
- Coupe sans plis
- Matériau : tissu élastique en Dacron
- Couleur : blanc

### Fonctions du produit

- Réduction et/ou redistribution de la charge

**Tableau des tailles Baskocare 314 - Bandage élastique pour fracture de côte**

N° d'art.	Unité	Hauteur frontale	Hauteur dorsale	Circonférence de la hanche
314	Pièce	15 cm	15 cm	60 - 115 cm



## Baskocare 315 - Bandage postopératoire

**Application :** soutien postopératif de la paroi abdominale et pour la prévention du prolapsus et/ou de la hernie. Application : lors d'activités physiques légères.

### Caractéristiques

- Fermeture velcro sur le devant
- Ajustement optimal et sans plis

### Fonctions du produit

- Compenser une fonction musculaire insuffisante

**Tableau des tailles Baskocare 315 - Bandage postopératoire**

N° d'art.	Unité	Taille	Hauteur	Circonférence du ventre
315	Pièce	Small	23 cm	70 - 100 cm
315-M	Pièce	Medium	23 cm	100 - 130 cm
315-L	Pièce	Large	23 cm	130 - 160 cm



## Move+ PRS606 - Bandage dorsal

**Application :** le bandage dorsal Move+ PRS606, extrêmement confortable, est utilisé pour la stabilisation conservatrice et post-opératoire de la région lombo-sacrée.

### Caractéristiques

- Bandage dorsal lombo-sacré en monofilament respirant pour garder la peau sèche et exempte d'humidité induite par la transpiration

### Fonctions du produit

- Compenser une fonction musculaire insuffisante

**Tableau des tailles Move+ PRS606 - Bandage dorsal**

N° d'art.	Unité	Taille	Hauteur frontale	Hauteur dorsale	Circonférence du ventre
PRS606-S	Pièce	Small	24 cm	24 cm	75 - 95 cm
PRS606-M	Pièce	Medium	24 cm	24 cm	95 - 115 cm
PRS606-L	Pièce	Large	24 cm	24 cm	115 - 130 cm
PRS606-XL	Pièce	X-Large	24 cm	24 cm	130 - 140 cm



## MyPRIM Kids - Bandage dorsal lombosacré

**Application :** le MyPRIM Kids bandage dorsal est utilisé pour la stabilisation conservatrice et postopératoire de la zone lombo-sacrée chez les enfants âgés de 2 à 12 ans.

### Caractéristiques

- MyPrim Kids est fabriqué avec une technologie de fabrication sans couture
- 2 baleines dorsales en acier

### Fonctions du produit

- Stabilisation et soulagement de la colonne vertébrale.

**Tableau des tailles MyPRIM Kids - Bandage dorsal lombosacré**

N° d'art.	Unité	Hauteur frontale	Hauteur dorsale	Circonférence de la taille
MPK600-1	Pièce	12 cm	16 cm	50 - 60 cm
MPK600-2	Pièce	13 cm	19 cm	60 - 70 cm

Prise des mesures : circonférence de la taille.



## Move+ PRS607 - Bandage de dos

**Application :** le bandage dorsal Move+ PRS607, extrêmement confortable, est utilisé pour la stabilisation conservatrice et post-opératoire de la région lombaire.

### Caractéristiques

- Bandage élastique à compression circulaire réglable
- Fabriqué en textile compact et élastique

### Fonctions du produit

- Stabilise et soulage la colonne vertébrale

**Tableau des tailles Move+ PRS607 - Bandage de dos**

N° d'art.	Unité	Taille	Hauteur frontale	Hauteur dorsale	Circonférence de la hanche
PRS607-S	Pièce	Small	14 cm	24 cm	70 - 90 cm
PRS607-M	Pièce	Medium	14 cm	24 cm	90 - 120 cm
PRS607-L	Pièce	Large	14 cm	24 cm	120 - 140 cm



## Mammy PRS615G - Bandage dorsal de maternité

**Application :** ce bandage confortable et de forme anatomique peut être utilisé pendant les différents stades de la grossesse.

### Caractéristiques

- 2 baleines lombaires qui soutiennent la colonne vertébrale, améliorent la posture et soulagent les douleurs dorsales

### Fonctions du produit

- Soutien abdominal et pelvien

**Tableau des tailles Mammy PRS615G - Bandage dorsal de maternité**

N° d'art.	Unité	Taille	Hauteur frontale	Hauteur dorsale	Circonférence de la hanche
PRS615G-OS	Pièce	Universel	7 cm	13 cm	90 - 115 cm



## Selection - Bandage de dos

**Application :** sont utilisés de manière conservatrice et postopératoire pour la stabilisation des troubles lombo-sacrés.

### Caractéristiques

- Deux pelottes en plastique intégrés dans la partie dorsale
- Pelotte en plastique intégré
- Fermeture frontale en velcro

### Fonctions du produit

- Les bandages Selection sont utilisés pour les douleurs dorsales. Ils peuvent également être utilisés pour soutenir la colonne vertébrale lors du levage de charges lourdes.

**Tableau des tailles Selection LOW - Bandage de dos**

N° d'art.	Unité	Taille	Hauteur frontale	Hauteur dorsale	Circonférence de la hanche
35400-XS	Pièce	X-Small	12 cm	19 cm	75 - 85 cm
35400-S	Pièce	Small	12 cm	19 cm	85 - 95 cm
35400-M	Pièce	Medium	12 cm	19 cm	95 - 105 cm
35400-L	Pièce	Large	12 cm	19 cm	105 - 115 cm
35400-XL	Pièce	X-Large	12 cm	19 cm	115 - 125 cm
35400-XXL	Pièce	XX-Large	12 cm	19 cm	125 - 140 cm

**Tableau des tailles Selection REGULAR - Bandage de dos**

N° d'art.	Unité	Taille	Hauteur frontale	Hauteur dorsale	Circonférence de la hanche
35401-XS	Pièce	X-Small	16 cm	23 cm	75 - 85 cm
35401-S	Pièce	Small	16 cm	23 cm	85 - 95 cm
35401-M	Pièce	Medium	16 cm	23 cm	95 - 105 cm
35401-L	Pièce	Large	16 cm	23 cm	105 - 115 cm
35401-XL	Pièce	X-Large	16 cm	23 cm	115 - 125 cm
35401-XXL	Pièce	XX-Large	16 cm	23 cm	125 - 140 cm
35401-XXXL	Pièce	XXX-Large	16 cm	23 cm	140 - 160 cm

**Tableau des tailles Selection WIDE - Bandage de dos**

N° d'art.	Unité	Taille	Hauteur frontale	Hauteur dorsale	Circonférence de la hanche
35402-S	Pièce	Small	25 cm	31,5 cm	85 - 95 cm
35402-M	Pièce	Medium	25 cm	31,5 cm	95 - 105 cm
35402-L	Pièce	Large	25 cm	31,5 cm	105 - 115 cm
35402-XL	Pièce	X-Large	25 cm	31,5 cm	115 - 125 cm
35402-XXL	Pièce	XX-Large	25 cm	31,5 cm	125 - 140 cm
35402-XXXL	Pièce	XXX-Large	25 cm	31,5 cm	140 - 160 cm



## Gold 233BA - Bandage dorsal lombo-sacré (avec pelotte)

**Application :** ces bandages dorsaux semi-rigides en tissu non élastique et respirant à trois couches avec pelotte dorsal sont utilisés pour la stabilisation conservatrice et postopératoire de la région lombo sacrée.

### Caractéristiques

- Hauteur frontale 23 cm, hauteur dorsale 33 cm
- Trois sangles élastiques offrent un soutien optimal

### Fonctions du produit

- Stabilise et soulage la colonne vertébrale

**Tableau des tailles Gold 233BA - Bandage dorsal lombo-sacré (avec pelotte)**

N° d'art.	Unité	Taille	Hauteur frontale	Hauteur dorsale	Circonférence de la hanche
233BA-S	Pièce	Small	23 cm	33 cm	85 - 95 cm
233BA-M	Pièce	Medium	23 cm	33 cm	95 - 105 cm
233BA-L	Pièce	Large	23 cm	33 cm	105 - 115 cm
233BA-XL	Pièce	X-Large	23 cm	33 cm	115 - 125 cm
233BA-XXL	Pièce	XX-Large	23 cm	33 cm	125 - 135 cm



## Gold 232BA /234BA - Bandage dorsal lombo-sacré (avec pelotte)

**Application :** pour la stabilisation conservatrice et postopératoire de la région lombo-sacrée.

### Caractéristiques

- Deux sangles élastiques offrent un soutien optimal
- Pelotte dorsal intégré
- Couleur : gris/chaux

### Fonctions du produit

- Stabilise et soulage la colonne vertébrale

**Tableau des tailles Gold 232BA - Bandage dorsal lombo-sacré (avec pelotte)**

N° d'art.	Unité	Taille	Hauteur frontale	Hauteur dorsale	Circonférence de la hanche
232BA-S	Pièce	Small	17 cm	28 cm	85 - 95 cm
232BA-M	Pièce	Medium	17 cm	28 cm	95 - 105 cm
232BA-L	Pièce	Large	17 cm	28 cm	105 - 115 cm
232BA-XL	Pièce	X-Large	17 cm	28 cm	115 - 125 cm
232BA-XXL	Pièce	XX-Large	17 cm	28 cm	125 - 135 cm

**Tableau des tailles Gold 234BA - Bandage dorsal lombo-sacré (avec pelotte)**

N° d'art.	Unité	Taille	Hauteur frontale	Hauteur dorsale	Circonférence de la hanche
234BA-S	Pièce	26 cm	28 cm	85 - 95 cm	85 - 95 cm
234BA-M	Pièce	26 cm	28 cm	95 - 105 cm	95 - 105 cm
234BA-L	Pièce	26 cm	28 cm	105 - 115 cm	105 - 115 cm
234BA-XL	Pièce	26 cm	28 cm	115 - 125 cm	115 - 125 cm
234BA-XXL	Pièce	26 cm	28 cm	125 - 135 cm	125 - 135 cm

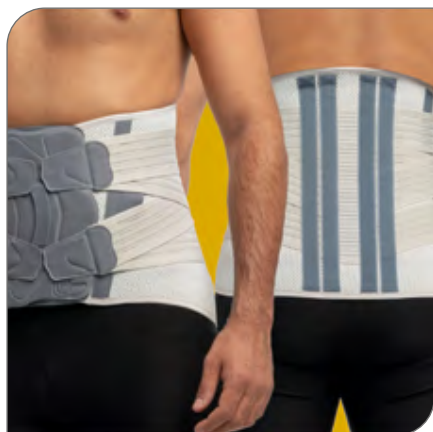

## Gold PRS643G - Bandage dorsal lombo-sacré (sans pelotte)

**Application :** ces bandages dorsaux semi-rigides en tissu non élastique et respirant à trois couches sans pelotte dorsal sont utilisés pour la stabilisation conservatrice et postopératoire de la région lombo sacrée.

### Caractéristiques

- Hauteur frontale 23 cm, hauteur dorsale 35 cm
- Quatre sangles élastiques offrent un soutien optimal

### Fonctions du produit

- Stabilise et soulage la colonne vertébrale

**Tableau des tailles Gold PRS643G - Bandage dorsal lombo-sacré (sans pelotte)**

N° d'art.	Unité	Taille	Hauteur frontale	Hauteur dorsale	Circonférence de la hanche
PRS643G-S	Pièce	Small	23 cm	35 cm	85 - 95 cm
PRS643G-L	Pièce	Large	23 cm	35 cm	105 - 115 cm
PRS643G-M	Pièce	Medium	23 cm	35 cm	95 - 105 cm
PRS643G-XL	Pièce	X-Large	23 cm	35 cm	115 - 125 cm
PRS643G-XXL	Pièce	XX-Large	23 cm	35 cm	125 - 135 cm



## Gold PRS646G-/647G - Bandage dorsolombaire semi-rigide (sans pelotte)

**Application :** ces bandages dorsaux semi-rigides sont utilisés pour soutenir le système musculaire ainsi que la colonne vertébrale et son inclinaison.

### Caractéristiques

- Quatre sangles élastiques offrent un soutien optimal
- Boucles pour les doigts pour un enfilage et un retrait faciles

### Fonctions du produit

- Stabilise et soulage la colonne vertébrale

**Tableau des tailles Gold PRS646G - orthèse dorsolombaire semi-rigide (sans pelote)**

N° d'art.	Unité	Taille	Hauteur frontale	Hauteur dorsale	Circonférence de la hanche
PRS646G-S	Pièce	Small	23 cm	51 cm	85 - 95 cm
PRS646G-M	Pièce	Medium	23 cm	51 cm	95 - 105 cm
PRS646G-L	Pièce	Large	23 cm	51 cm	105 - 115 cm
PRS646G-XL	Pièce	X-Large	23 cm	51 cm	115 - 125 cm
PRS646G-XXL	Pièce	XX-Large	23 cm	51 cm	125 - 135 cm
PRS646G-XXXL	Pièce	XXX-Large	23 cm	51 cm	135 - 145 cm

**Tableau des tailles Gold PRS647G - orthèse dorsolombaire semi-rigide (sans pelote) (modèle abdominal)**

N° d'art.	Unité	Taille	Hauteur frontale	Hauteur dorsale	Circonférence de la hanche
PRS647G-S	Pièce	Small	26 cm	51 cm	85 - 95 cm
PRS647G-M	Pièce	Medium	26 cm	51 cm	95 - 105 cm
PRS647G-L	Pièce	Large	26 cm	51 cm	105 - 115 cm
PRS647G-XL	Pièce	X-Large	26 cm	51 cm	115 - 125 cm
PRS647G-XXL	Pièce	XX-Large	26 cm	51 cm	125 - 135 cm
PRS647G-XXXL	Pièce	XXX-Large	26 cm	51 cm	135 - 145 cm



## NAVY XTRA - Orthèse dorsale

**Application :** l'orthèse dorsale Navy Xtra, extrêmement confortable, est utilisée pour la stabilisation conservatrice et postopératoire de la région lombo-sacrée.

### Caractéristiques

- La housse pour la partie dorsale
- Bandage avec fermeture frontale en velcro avec une aide au serrage (boucles pour les doigts)

### Fonctions du produit

- Prévention de la déviation de la position
- Réduction de la déviation de la position

**Tableau des tailles NAVY XTRA - Orthèse dorsale**

N° d'art.	Unité	Taille	Hauteur frontale	Hauteur dorsale	Circonférence de la hanche
23563-XS	Pièce	X-Small	16 cm	28 cm	75 - 85 cm
23563-S	Pièce	Small	16 cm	28 cm	85 - 95 cm
23563-M	Pièce	Medium	16 cm	31 cm	95 - 105 cm
23563-L	Pièce	Large	16 cm	31 cm	105 - 115 cm
23563-XL	Pièce	X-Large	16 cm	31 cm	115 - 125 cm
23563-XXL	Pièce	XX-Large	16 cm	31 cm	125 - 135 cm



## MyPRIM Kids - Immobilisateur de l'épaule

**Application :** l'orthèse d'immobilisation de l'épaule MyPrim Kids fixe et étend les épaules grâce aux sangles non élastiques réglables avec système de boucles.

### Caractéristiques

- MyPrim Kids est fabriqué avec une technologie de fabrication sans couture

### Fonctions du produit

- Immobilisation et redressement des épaules

Tableau des tailles MyPRIM Kids - Immobilisateur de l'épaule

N° d'art.	Unité	Circonférence de poitrine
MPK300-1	Pièce	48 - 58 cm
MPK300-2	Pièce	58 - 72 cm





## SpinAir - Orthèse d'inclinaison

**Application :** cette orthèse d'inclinaison est utilisée pour délordoser la colonne lombaire en augmentant la pression abdominale et en comblant la lordose.

### Caractéristiques

- Sangles réglables et raccourcissables pour une adaptation individuelle
- Respirant

### Fonctions du produit

- Prévention de la déviation de la position
- Réduction de la déviation de la position

**Tableau des tailles SpinAir - Orthèse d'inclinaison**

N° d'art.	Unité	Taille	Hauteur	Circonférence de la hanche
736634	Pièce	S1	51 - 59 cm	78 - 93 cm
736632	Pièce	M1	51 - 59 cm	90 - 105 cm
736633	Pièce	M2	59 - 68 cm	90 - 105 cm
736630	Pièce	L2	59 - 68 cm	103 - 120 cm
736631	Pièce	L3	68 - 75 cm	103 - 120 cm



## Star - Orthèse d'hyperextension (principe des trois points)

**Application :** ces corsets d'hyper extension basés sur le principe des 3 points soutiennent la colonne vertébrale et ont un effet d'extension sur la colonne vertébrale.

### Caractéristiques

- Réglable en continu en hauteur et en largeur avec pelotte de sternum élastique
- Couleur : blanc

### Fonctions du produit

- Prévention de la déviation de la position
- Réduction de l'amplitude des mouvements des articulations

**Tableau des tailles Star - Orthèse d'hyperextension (principe des trois points)**

N° d'art.	Unité	Circonférence du ventre	Distance entre la clavicule et la symphyse
39	Pièce	60 - 148 cm	41 - 58 cm

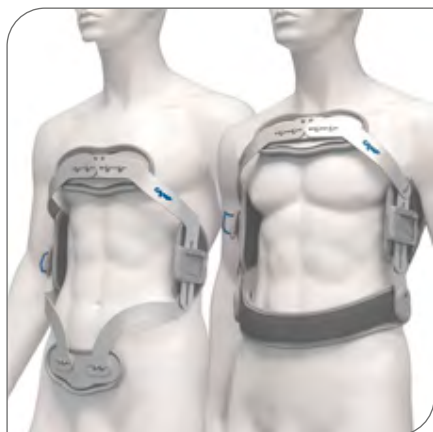

## Orthèses d'hyperextension (Construction de cadre)

**Application :** les orthèses d'hyperextension avec cadre soutiennent la colonne vertébrale et ont un effet inclinant.

### Caractéristiques

- Réglage de la hauteur et de la largeur

### Fonctions du produit

- Prévention de la déviation de la position
- Réduction de l'amplitude des mouvements des articulations

**Tableau des tailles Orthèse d'hyperextension Avant (avec pelote symphysaire)**

N° d'art.	Unité	Taille	Circonférence de la hanche	Distance entre la clavicule et la symphyse
34PA-S	Pièce	Small	76 - 86 cm	39 - 48 cm
34PA-M	Pièce	Medium	84 - 98 cm	42 - 51 cm
34PA-L	Pièce	Large	96 - 110 cm	45 - 52 cm
34PA-XL	Pièce	X-Large	106 - 120 cm	48 - 57 cm

**Tableau des tailles Orthèse d'hyperextension +Avant (avec ceinture pelvienne variable/fixable)**

N° d'art.	Unité	Taille	Circonférence de la hanche	Distance entre la clavicule et la symphyse
35PA-S	Pièce	Small	76 - 86 cm	39 - 48 cm
35PA-M	Pièce	Medium	84 - 98 cm	42 - 51 cm
35PA-L	Pièce	Large	96 - 110 cm	45 - 52 cm
35PA-XL	Pièce	X-Large	106 - 120 cm	48 - 57 cm
35PAS-S	Pièce	Small	76 - 86 cm	35 - 44 cm
35PAS-M	Pièce	Medium	84 - 98 cm	38 - 43 cm
35PAS-L	Pièce	Large	96 - 110 cm	42 - 51 cm
35PAS-XL	Pièce	X-Large	106 - 120 cm	45 - 54 cm



## PRS670 Precision - Orthèses d'hyperextension

**Application :** orthèse d'hyperextension en construction type cadre supporte la colonne vertébrale. Grâce au principe des trois points, l'orthèse a un effet d'extension sur la colonne vertébrale.

### Caractéristiques

- Hauteur et largeur réglables en continu
- Angle d'inclinaison réglable par étapes de 6°

### Fonctions du produit

- Prévention de la déviation de la position
- Réduction de l'amplitude des mouvements des articulations

**Tableau des tailles PRS670 Precision - Orthèses d'hyperextension**

N° d'art.	Unité	Circonférence de la hanche	Distance entre la clavicule et la symphyse
PRS670-1	Pièce	76 - 115 cm	38 - 51 cm
PRS670-2	Pièce	115 - 135 cm	45 - 58,5 cm

# Boston Brace Systems

Prise en charge de la stabilité du tronc



Traitement des déformations et des pathologies de la colonne vertébrale



## Boston LITE - Module corset

**Application :** ce module est utilisé pour stabiliser le tronc, par exemple dans les cas de scoliose neuromusculaire ou de paralysie spastique après une infirmité motrice cérébrale.

### Caractéristiques

- Fabriqué pour une adaptation individuelle
- Ouverture dorsale
- Couleur : blanc

### Fonctions du produit

- Prévention de la déviation de la position
- Réduction de l'amplitude du mouvement

Tableau des tailles Boston LITE - Module corset

N° d'art.	Unité	Circonférence de la hanche	Circonférence de la taille	Circonférence de poitrine	Base de production
SBBL-15J1	Pièce	54 cm	40 cm	49 cm	-
SBBL-15J2	Pièce	58 cm	42 cm	51 cm	-
SBBL-15J3	Pièce	62 cm	45 cm	54 cm	-
SBBL-15J4	Pièce	64 cm	47 cm	56 cm	-
SBBL-15Y1A	Pièce	66 cm	51 cm	55 cm	-
SBBL-15Y1	Pièce	67 cm	46 cm	56 cm	-
SBBL-15Y2	Pièce	71 cm	47 cm	60 cm	-
SBBL-15Y2A	Pièce	72 cm	55 cm	62 cm	-
SBBL-15Y3	Pièce	75 cm	48 cm	63 cm	-
SBBL-15Y3A	Pièce	78 cm	57 cm	69 cm	-
SBBL-15Y4	Pièce	79 cm	51 cm	64 cm	-
SBBL-15Y4F	Pièce	80 cm	57 cm	66 cm	-
BSBJL02	Pièce	-	-	-	Fiche de dimensionnement
BSBJL03	Pièce	-	-	-	Moulage en plâtre

Le tour de taille est la taille la plus importante et doit être utilisée comme premier critère de sélection. En raison de la flexibilité du matériel, la taille des hanches ou de la poitrine peut être de 2 à 5 cm plus grande ou plus petite.



## Boston Soft Body Jacket - Module corset

**Application :** cette orthèse est utilisée pour stabiliser le tronc, par exemple dans les cas de paralysie spastique après une parésie cérébrale.

### Caractéristiques

- Confectionné pour une adaptation individuelle
- Livré avec fermeture et bandes de renfort en plastique

### Fonctions du produit

- Prévention de la déviation de la position
- Réduction de l'amplitude du mouvement

Tableau des tailles Boston Soft Body Jacket - Module corset

N° d'art.	Unité	Lordose	Circonférence de la hanche	Circonférence de la taille	Circonférence Proc. Xiphoideus	A.S.I.S.	Base de production
7900-1	Pièce	0°	71 cm	51 cm	66 cm	-	-
7900-1D	Pièce	0°	71 cm	46 cm	58 cm	-	-
7900-2	Pièce	0°	76 cm	61 cm	71 cm	-	-
7900-2D	Pièce	0°	76 cm	51 cm	63 cm	-	-
7900-3	Pièce	0°	81 cm	71 cm	76 cm	-	-
7900-3D	Pièce	0°	81 cm	66 cm	74 cm	-	-
7900-4	Pièce	0°	86 cm	76 cm	84 cm	-	-
7900-4D	Pièce	0°	86 cm	58 cm	69 cm	-	-
7900-5	Pièce	0°	91 cm	81 cm	89 cm	-	-
7900-5D	Pièce	0°	91 cm	66 cm	76 cm	-	-
7900-6	Pièce	0°	97 cm	86 cm	94 cm	-	-
7900-6D	Pièce	0°	97 cm	74 cm	84 cm	-	-
7900-7	Pièce	0°	102 cm	91 cm	99 cm	-	-
7900-7D	Pièce	0°	102 cm	81 cm	91 cm	-	-
7900-8	Pièce	0°	109 cm	97 cm	109 cm	-	-
7900-8D	Pièce	0°	109 cm	84 cm	91 cm	-	-
7900-9	Pièce	0°	114 cm	100 cm	114 cm	-	-
7900-9D	Pièce	0°	114 cm	87 cm	94 cm	-	-
7900-10	Pièce	0°	117 cm	104 cm	117 cm	-	-
7900-10D	Pièce	0°	117 cm	96 cm	101 cm	-	-
7915-1	Pièce	15°	71 cm	51 cm	66 cm	-	-
7915-1D	Pièce	15°	71 cm	46 cm	58 cm	-	-
7915-2	Pièce	15°	76 cm	61 cm	71 cm	-	-
7915-2D	Pièce	15°	76 cm	51 cm	63 cm	-	-
7915-3	Pièce	15°	81 cm	71 cm	76 cm	-	-
7915-3D	Pièce	15°	81 cm	66 cm	74 cm	-	-
7915-4	Pièce	15°	86 cm	76 cm	84 cm	-	-
7915-4D	Pièce	15°	86 cm	58 cm	69 cm	-	-
7915-5	Pièce	15°	91 cm	81 cm	89 cm	-	-
7915-5D	Pièce	15°	91 cm	66 cm	76 cm	-	-
7915-6	Pièce	15°	97 cm	86 cm	94 cm	-	-
7915-6D	Pièce	15°	97 cm	74 cm	84 cm	-	-
7915-7	Pièce	15°	102 cm	91 cm	99 cm	-	-
7915-7D	Pièce	15°	102 cm	81 cm	91 cm	-	-
7915-8	Pièce	15°	109 cm	97 cm	109 cm	-	-
7915-8D	Pièce	15°	109 cm	84 cm	91 cm	-	-
7915-9	Pièce	15°	114 cm	100 cm	114 cm	-	-
7915-9D	Pièce	15°	114 cm	87 cm	94 cm	-	-
7915-10	Pièce	15°	117 cm	104 cm	117 cm	-	-
7915-10D	Pièce	15°	117 cm	96 cm	101 cm	-	-
7900-40.54	Pièce	0°	54 cm	40 cm	49 cm	14 cm	-
7900-42.58	Pièce	0°	58 cm	42 cm	51 cm	15 cm	-
7900-45.62	Pièce	0°	62 cm	45 cm	54 cm	16 cm	-
7900-46.67	Pièce	0°	67 cm	46 cm	56 cm	18 cm	-
7900-47.64	Pièce	0°	64 cm	47 cm	56 cm	17 cm	-

Tableau des tailles Boston Soft Body Jacket - Module corset

N° d'art.	Unité	Lordose	Circonférence de la hanche	Circonférence de la taille	Circonférence Proc. Xiphoideus	A.S.I.S.	Base de production
7900-47.71	Pièce	0°	71 cm	47 cm	60 cm	19 cm	-
7900-48.75	Pièce	0°	75 cm	48 cm	63 cm	20 cm	-
7900-51.66	Pièce	0°	66 cm	51 cm	55 cm	17 cm	-
7900-51.79	Pièce	0°	79 cm	51 cm	64 cm	23 cm	-
7900-52.82	Pièce	0°	82 cm	52 cm	68 cm	24 cm	-
7900-54.86	Pièce	0°	86 cm	54 cm	69 cm	25 cm	-
7900-55.72	Pièce	0°	72 cm	55 cm	62 cm	20 cm	-
7900-56.84	Pièce	0°	84 cm	56 cm	73 cm	24 cm	-
7900-57.78	Pièce	0°	78 cm	57 cm	69 cm	21 cm	-
7900-57.80	Pièce	0°	80 cm	57 cm	66 cm	22 cm	-
7900-58.82	Pièce	0°	82 cm	58 cm	68 cm	23 cm	-
7900-58.88	Pièce	0°	88 cm	58 cm	75 cm	25 cm	-
7900-60.86	Pièce	0°	86 cm	60 cm	69 cm	24 cm	-
7900-60.92	Pièce	0°	92 cm	60 cm	72 cm	26 cm	-
7900-62.94	Pièce	0°	94 cm	62 cm	76 cm	27 cm	-
7900-63.84	Pièce	0°	84 cm	63 cm	78 cm	23 cm	-
7900-63.92	Pièce	0°	92 cm	63 cm	69 cm	25 cm	-
7900-64.88	Pièce	0°	88 cm	64 cm	75 cm	24 cm	-
7900-66.96	Pièce	0°	96 cm	66 cm	75 cm	25 cm	-
7900-68.92	Pièce	0°	92 cm	68 cm	78 cm	25 cm	-
7900-68.97	Pièce	0°	97 cm	68 cm	80 cm	27 cm	-
7900-69.86	Pièce	0°	86 cm	69 cm	73 cm	24 cm	-
7900-70.94	Pièce	0°	94 cm	70 cm	84 cm	26 cm	-
7900-72.90	Pièce	0°	90 cm	72cm	83 cm	24 cm	-
7900-76.97	Pièce	0°	97 cm	76 cm	88 cm	27 cm	-
7915-40.54	Pièce	15°	54 cm	40 cm	49 cm	14 cm	-
7915-42.58	Pièce	15°	58 cm	42 cm	51 cm	15 cm	-
7915-45.62	Pièce	15°	62 cm	45 cm	54 cm	16 cm	-
7915-46.67	Pièce	15°	67 cm	46 cm	56 cm	18 cm	-
7915-47.64	Pièce	15°	64 cm	47 cm	56 cm	17 cm	-
7915-47.71	Pièce	15°	71 cm	47 cm	60 cm	19 cm	-
7915-48.75	Pièce	15°	75 cm	48 cm	63 cm	20 cm	-
7915-51.66	Pièce	15°	66 cm	51 cm	55 cm	17 cm	-
7915-51.79	Pièce	15°	79 cm	51 cm	64 cm	23 cm	-
7915-52.82	Pièce	15°	82 cm	52 cm	68 cm	24 cm	-
7915-54.86	Pièce	15°	86 cm	54 cm	69 cm	25 cm	-
7915-55.72	Pièce	15°	72 cm	55 cm	62 cm	20 cm	-
7915-56.84	Pièce	15°	84 cm	56 cm	73 cm	24 cm	-
7915-57.78	Pièce	15°	78 cm	57 cm	69 cm	21 cm	-
7915-57.80	Pièce	15°	80 cm	57 cm	66 cm	22 cm	-
7915-58.82	Pièce	15°	82 cm	58 cm	68 cm	23 cm	-
7915-58.88	Pièce	15°	88 cm	58 cm	75 cm	25 cm	-
7915-60.86	Pièce	15°	86 cm	60 cm	69 cm	24 cm	-
7915-60.92	Pièce	15°	92 cm	60 cm	72 cm	26 cm	-
7915-62.94	Pièce	15°	94 cm	62 cm	76 cm	27 cm	-
7915-63.84	Pièce	15°	84 cm	63 cm	78 cm	23 cm	-
7915-63.92	Pièce	15°	92 cm	63 cm	69 cm	25 cm	-
7915-64.88	Pièce	15°	88 cm	64 cm	75 cm	24 cm	-
7915-66.96	Pièce	15°	96 cm	66 cm	75 cm	25 cm	-
7915-68.92	Pièce	15°	92 cm	68 cm	78 cm	25 cm	-
7915-68.97	Pièce	15°	97 cm	68 cm	80 cm	27 cm	-
7915-69.86	Pièce	15°	86 cm	69 cm	73 cm	24 cm	-
7915-70.94	Pièce	15°	94 cm	70 cm	84 cm	26 cm	-
7915-72.90	Pièce	15°	90 cm	72cm	83 cm	24 cm	-
7915-76.97	Pièce	15°	97 cm	76 cm	88 cm	27 cm	-
7915 SP	Pièce	-	-	-	-	-	Fabrication sur mesure (page 181) (base de fabrication: feuille de mesures).
7915GIPS/FS	Pièce	-	-	-	-	-	Fabrication sur mesure (avec des éléments de construction de haute qualité, catégorie de produits : gipsnegativ).
7915GIPS/RS	Pièce	-	-	-	-	-	Fabrication sur mesure (avec renforts amovibles, base de production : négatifs en plâtre).

Le tour de taille est la taille la plus importante et doit être utilisée comme premier critère de sélection. En raison de la flexibilité du matériel, la taille des hanches ou de la poitrine peut être de 2 à 5 cm plus grande ou plus petite. (page 181).



## Boston Overlap Brace - Module corset

**Application :** cette orthèse est utilisée pour stabiliser le tronc, par exemple dans les cas de paralysie spastique après une parésie cérébrale.

### Caractéristiques

- Disponible en angles de lordose de 0°, 15° et 30
- Matériaux : plastique polyéthylène d'environ 3 mm

### Fonctions du produit

- Prévention de la déviation de la position
- Réduction de la déviation de la position

**Tableau des tailles Boston Overlap Brace - Module corset**

N° d'art. 0° Lordose	N° d'art. 15° Lordose	N° d'art. 30° Lordose	Unité	Circonférence de la hanche	Circonférence de la taille	Circonférence Proc. Xiphoides	Base de production
BOB 1-0	BOB 1-15	BOB 1-30	Pièce	71 cm	51 cm	66 cm	-
BOB 1D-0	BOB 1D-15	BOB 1D-30	Pièce	71 cm	46 cm	58 cm	-
BOB 2-0	BOB 2-15	BOB 2-30	Pièce	76 cm	61 cm	71 cm	-
BOB 2D-0	BOB 2D-15	BOB 2D-30	Pièce	76 cm	51 cm	63 cm	-
BOB 3-0	BOB 3-15	BOB 3-30	Pièce	81 cm	71 cm	76 cm	-
BOB 3D-0	BOB 3D-15	BOB 3D-30	Pièce	81 cm	66 cm	74 cm	-
BOB 4-0	BOB 4-15	BOB 4-30	Pièce	86 cm	76 cm	84 cm	-
BOB 4D-0	BOB 4D-15	BOB 4D-30	Pièce	86 cm	58 cm	69 cm	-
BOB 5-0	BOB 5-15	BOB 5-30	Pièce	91 cm	81 cm	89 cm	-
BOB 5D-0	BOB 5D-15	BOB 5D-30	Pièce	91 cm	66 cm	76 cm	-
BOB 6-0	BOB 6-15	BOB 6-30	Pièce	97 cm	86 cm	94 cm	-
BOB 6D-0	BOB 6D-15	BOB 6D-30	Pièce	97 cm	74 cm	84 cm	-
BOB 7-0	BOB 7-15	BOB 7-30	Pièce	102 cm	91 cm	99 cm	-
BOB 7D-0	BOB 7D-15	BOB 7D-30	Pièce	102 cm	81 cm	91 cm	-
BOB 8-0	BOB 8-15	BOB 8-30	Pièce	109 cm	97 cm	109 cm	-
BOB 8D-0	BOB 8D-15	BOB 8D-30	Pièce	109 cm	84 cm	91 cm	-
BOB 9-0	BOB 9-15	BOB 9-30	Pièce	114 cm	100 cm	114 cm	-
BOB 9D-0	BOB 9D-15	BOB 9D-30	Pièce	114 cm	87 cm	94 cm	-
BOB 10-0	BOB 10-15	BOB 10-30	Pièce	117 cm	104 cm	117 cm	-
BOB 10D-0	BOB 10D-15	BOB 10D-30	Pièce	117 cm	96 cm	101 cm	-
BOB GIPS	-	-	Pièce	-	-	-	Fabrication sur mesure (base de fabrication: négatif en plâtre)

Le tour de taille est la taille la plus importante et doit être utilisée comme premier critère de sélection. En raison de la flexibilité du matériel, la taille des hanches ou de la poitrine peut être de 2 à 5 cm plus grande ou plus petite.



## Boston Original Brace - Module corset

**Application :** ce module corset est utilisé pour le traitement de la scoliose jusqu'au niveau T8 et est réglé individuellement par l'appareilleur orthopédique.

### Caractéristiques

- Profilé pour une adaptation individuelle
- Equipé de rouleaux ilio-sacrés
- Ouverture dorsale

### Fonctions du produit

- Prévention de la déviation de la position
- Réduction de l'amplitude du mouvement

**Tableau des tailles Boston Original Brace - Module corset**

N° d'art. Lordose 0°	N° d'art. Lordose 15°	Unité	Circonférence de la hanche	Circonférence de la taille	Circonférence Proc. Xiphoideus	A.S.I.S.
8100-40.54	8115-40.54	Pièce	54 cm	40 cm	49 cm	14 cm
8100-42.58	8115-42.58	Pièce	58 cm	42 cm	51 cm	15 cm
8100-45.62	8115-45.62	Pièce	62 cm	45 cm	54 cm	16 cm
8100-46.67	8115-46.67	Pièce	67 cm	46 cm	56 cm	18 cm
8100-47.64	8115-47.64	Pièce	64 cm	47 cm	56 cm	17 cm
8100-47.71	8115-47.71	Pièce	71 cm	47 cm	60 cm	19 cm
8100-48.75	8115-48.75	Pièce	75 cm	48 cm	63 cm	20 cm
8100-51.66	8115-51.66	Pièce	66 cm	51 cm	55 cm	17 cm
8100-51.79	8115-51.79	Pièce	79 cm	51 cm	64 cm	23 cm
8100-52.82	8115-52.82	Pièce	82 cm	52 cm	68 cm	24 cm
8100-54.86	8115-54.86	Pièce	86 cm	54 cm	69 cm	25 cm
8100-55.72	8115-55.72	Pièce	72 cm	55 cm	62 cm	20 cm
8100-56.84	8115-56.84	Pièce	84 cm	56 cm	73 cm	24 cm
8100-57.78	8115-57.78	Pièce	78 cm	57 cm	69 cm	21 cm
8100-57.80	8115-57.80	Pièce	80 cm	57 cm	66 cm	22 cm
8100-58.82	8115-58.82	Pièce	82 cm	58 cm	68 cm	23 cm
8100-58.88	8115-58.88	Pièce	88 cm	58 cm	75 cm	25 cm
8100-60.86	8115-60.86	Pièce	86 cm	60 cm	69 cm	24 cm
8100-60.92	8115-60.92	Pièce	92 cm	60 cm	72 cm	26 cm
8100-62.94	8115-62.94	Pièce	94 cm	62 cm	76 cm	27 cm
8100-63.84	8115-63.84	Pièce	84 cm	63 cm	78 cm	23 cm
8100-63.92	8115-63.92	Pièce	92 cm	63 cm	69 cm	25 cm
8100-64.88	8115-64.88	Pièce	88 cm	64 cm	75 cm	24 cm
8100-66.96	8115-66.96	Pièce	96 cm	66 cm	75 cm	25 cm
8100-68.92	8115-68.92	Pièce	92 cm	68 cm	78 cm	25 cm
8100-68.97	8115-68.97	Pièce	97 cm	68 cm	80 cm	27 cm
8100-69.86	8115-69.86	Pièce	86 cm	69 cm	73 cm	24 cm
8100-70.94	8115-70.94	Pièce	94 cm	70 cm	84 cm	26 cm
8100-72.90	8115-72.90	Pièce	90 cm	72cm	83 cm	24 cm
8100-76.97	8115-76.97	Pièce	97 cm	76 cm	88 cm	27 cm

N° d'art.	Unité	Circonférence de la hanche	Circonférence Proc. Xiphoideus	A.S.I.S.
BOSTON SPEC.	Pièce	-	-	-
COS-BB	Pièce	-	-	-

**Attention :** si vous optez pour une orthèse sur mesure, un supplément sera facturé si celle-ci doit être réalisée dans un motif ou une couleur spécifique. La livraison standard est en blanc (sans supplément).



## Boston Scoliosis - Night Brace

**Application :** cette orthèse de torse sur mesure est utilisée dans les scolioses progressives et permet une hyper correction de la courbure primaire.

### Caractéristiques

- Doublure amovible
- Doublure superposable évite la pression des bords du corset
- Adaptabilité optimale

### Fonctions du produit

- Prévention de la déviation de la position
- Réduction de l'amplitude du mouvement

### Tableau des tailles Boston Scoliosis - Night Brace

N° d'art.	Unité
COS-NIGHT	Pièce

Téléchargez le formulaire de personnalisation et remplissez-le soigneusement (page 181). Vous pouvez ensuite l'envoyer par e-mail au service clientèle.



## The Boston T - Chemise pour corset

**Application :** pour absorber la transpiration et prévenir les irritations de la peau/points de pression lors du port d'orthèses de torse.

### Caractéristiques

- Chemisette avec bretelles
- Col rond
- Fermeture unidirectionnelle aux aisselles

### Fonctions du produit

- Prévention des irritations de la peau et des points de pression lors du port d'orthèses du tronc

### Tableau des tailles The Boston T - Chemise pour corset

N° d'art.	Unité	Taille	Longueur	Largeur	Circonférence	Matériau
10-S	Pièce	Small	48 cm	15 cm	40 - 61 cm	Coolmax
10-M	Pièce	Medium	53 cm	20 cm	61 - 81 cm	Coolmax
10-L	Pièce	Large	71 cm	25 cm	81 - 102 cm	Coolmax
10-XL	Pièce	X-Large	71 cm	30 cm	102 - 122 cm	Coolmax



# EXTRÊMITÉ SUPÉRIEURE



## CMCcare - Orthèse de pouce

**Application :** cette orthèse convient à un usage quotidien et/ou à long terme et se caractérise par un niveau élevé d'efficacité et de confort.

### Caractéristiques

- Position variable du pouce grâce au changement de direction de la traction
- Forme anatomique

### Fonctions du produit

- Éviter les écarts de position
- Réduire l'amplitude du mouvement de l'articulation

**Tableau des tailles CMCcare - Orthèse de pouce**

N° d'art.	Unité	Taille	Côté	Tour de main	Mesure
8712R-S	Pièce	Small	Droit	16,0 - 19,5 cm	
8712R-M	Pièce	Medium	Droit	19,5 - 22,5 cm	
8712R-L	Pièce	Large	Droit	22,5 - 26,0 cm	
8712L-S	Pièce	Small	Gauche	16,0 - 19,5 cm	
8712L-M	Pièce	Medium	Gauche	19,5 - 22,5 cm	
8712L-L	Pièce	Large	Gauche	22,5 - 26,0 cm	

Mesurer : la circonférence du milieu de la main, sous les jointures des doigts.



## Selection Thumb - Orthèse de pouce (pour enfants)

**Application :** cette orthèse de pouce pour enfants est utilisée pour le traitement conservateur et postopératoire afin d'immobiliser l'articulation de la selle du pouce.

### Caractéristiques

- Matériaux : polyester, nylon, élasthanne
- Couleurs : noir/pétrole

### Fonctions du produit

- Stabilisation de l'articulation en selle du pouce
- Réduire le nombre de mouvement (des) de l'articulation(s)

**Tableau des tailles Selection Thumb - Orthèse de pouce (pour enfants)**

N° d'art.		Unité	Taille	Longueur	Tour de poignet	Mesure
Gauche	Droit					
35300L-XXS	35300R-XXS	Pièce	XX-Small	13,5 cm	8,5 - 11,5 cm	
35300L-XS	35300R-XS	Pièce	X-Small	11 cm	10 - 12,5 cm	
35300L-S	35300R-S	Pièce	Small	14,5 cm	11,5 - 14 cm	
35300L-M	35300R-M	Pièce	Medium	17 cm	12 - 15,5 cm	
35300L-L	35300R-L	Pièce	Large	17,5 cm	14 - 16,5 cm	

Mesurer : circulaire sur la partie la plus large du poignet.



## Selection Thumb - Orthèse de pouce

**Application :** cette série d'orthèses de pouce est fabriquée à partir de matériaux innovants pour un design plus moderne et plus frais.

### Caractéristiques

- 2 versions : Souple ou Rigide
- 2 couleurs : noir ou beige

### Fonctions du produit

- Réduction de la mobilité articulaire
- Prévention des déviations
- Amélioration de la fonction de préhension

**Tableau des tailles Selection Thumb - Orthèse de pouce**

N° d'art.		Unité	Taille	Tour de poignet	Exécution	Mesure
Gauche	Droit					
35200L-S	35200R-S	Pièce	Small	13 - 15 cm	Soft	
35200L-M	35200R-M	Pièce	Medium	15 - 17 cm	Soft	
35200L-L	35200R-L	Pièce	Large	17 - 20 cm	Soft	
35201L-S	35201R-S	Pièce	Small	13 - 15 cm	Soft	
35201L-M	35201R-M	Pièce	Medium	15 - 17 cm	Soft	
35201L-L	35201R-L	Pièce	Large	17 - 20 cm	Soft	
35202L-S	35202R-S	Pièce	Small	13 - 15 cm	Rigid	
35202L-M	35202R-M	Pièce	Medium	15 - 17 cm	Rigid	
35202L-L	35202R-L	Pièce	Large	17 - 20 cm	Rigid	
35203L-S	35203R-S	Pièce	Small	13 - 15 cm	Rigid	
35203L-M	35203R-M	Pièce	Medium	15 - 17 cm	Rigid	
35203L-L	35203R-L	Pièce	Large	17 - 20 cm	Rigid	

Mesurer : circulaire sur la partie la plus large du poignet.



## Airmed - Orthèse de pouce

**Application :** orthèse de pouce confortable est utilisée à la fois pour un traitement conservateur et post-opératoire. Stabilise et limite la quantité de mouvements du pouce.

### Caractéristiques

- Confortable et stable
- Baleine bilatérale anatomique
- Fermeture velcro semi-élastique avec passant

### Fonctions du produit

- Stabilisation de l'articulation en selle du pouce
- Réduire le nombre de mouvement (des) de l'articulation(s)

**Tableau des tailles Airmed - Orthèse de pouce**

N° d'art.	Unité	Couleur	Taille	Côté	Tour de poignet	Mesure
AM202-S	Pièce	beige	Small	Universel	14 - 18 cm	
AM202-L	Pièce	beige	Large	Universel	18 - 22 cm	
AM202G-S	Pièce	grijs	Small	Universel	14 - 18 cm	
AM202G-L	Pièce	grijs	Large	Universel	18 - 22 cm	

Mesurer : circulaire sur la partie la plus large du poignet.



## Tee Pee - Orthèse de pouce

**Application :** cette orthèse stabilise et limite la quantité de mouvements du pouce et peut être portée à la fois à droite et à gauche.

### Caractéristiques

- 3 renforts métalliques malléables intégrés
- Se ferme par velcro
- Peut être utilisé à gauche ou à droite

### Fonctions du produit

- Prévenir les déformations
- Réduire le nombre de mouvement (des) de l'articulation(s)

**Tableau des tailles Tee Pee - Orthèse de pouce**

N° d'art.	Unité	Taille	Distance du poignet jusqu'au bout des doigts
8240-XS	Pièce	X-Small	< 9 cm
8240-S	Pièce	Small	9 - 11 cm
8240-M	Pièce	Medium	11 - 12 cm
8240-L	Pièce	Large	12 - 13 cm
8240-XL	Pièce	X-Large	> 13 cm



## S.O.T - Orthèse de pouce

**Application :** l'orthèse de pouce S.O.T positionne le pouce dans une position de repos optimale.

### Caractéristiques

- Le matériau s'ajuste parfaitement, ce qui en pourrait faire une alternative idéale aux orthèses sur mesure.

### Fonctions du produit

- Orthèse de repos pour le pouce, conçue pour limiter les mouvements de l'articulation CMC-1

**Tableau des tailles S.O.T - Orthèse de pouce**

N° d'art. Côté droit	N° d'art. Côté gauche	Unité	Taille	Largeur de main	Distance du poignet jusqu'au bout des doigts
28720R-S	28720L-S	Pièce	Small	≤ 75 mm	≤ 185 mm
28720R-M	28720L-M	Pièce	Medium	≤ 85 mm	≤ 200 mm
28720R-L	28720L-L	Pièce	Large	≤ 90 mm	≤ 210 mm

La relation entre la largeur du MCP et la longueur du poignet au bout du doigt peut varier. Utilisez ce tableau des tailles comme guide uniquement.



## Suede Thumb Support - Orthèse de pouce

**Application :** cette orthèse de pouce semi-circulaire est utilisée pour le traitement conservateur et postopératoire afin d'immobiliser l'articulation de la selle du pouce.

### Caractéristiques

- Taille universelle unique
- Convient aussi bien à la gauche qu'à la droite
- Sangle de pouce réglable

### Fonctions du produit

- Réduire le nombre de mouvement (des) de l'articulation(s)
- Prévention de la déviation de la position

**Tableau des tailles Suede - Orthèse de pouce**

N° d'art.	Unité	Côté	Longueur
223180	Pièce	Universel	19 cm
223190	Pièce	Universel	23 cm



## Rhizocare - Orthèse de pouce (avec bracelet)

**Application :** cette orthèse est utilisée à la fois pour un traitement conservateur et post-opératoire et sert à immobiliser le poignet, le pouce, l'articulation en selle et l'articulation de base du pouce.

### Caractéristiques

- Forme anatomique
- Baleine en aluminium intégrée
- Sangle de pouce ajustable
- Couleur : noir

### Fonctions du produit

- Stabilisation de l'articulation en selle du pouce et de l'articulation de base
- Réduire le nombre de mouvement (des) de l'articulation(s)

**Tableau des tailles Rhizocare - Orthèse de pouce (avec bracelet)**

Art. nr. Côté droit	N° d'art. Côté gauche	Unité	Taille	Longueur	Tour de poignet	Mesure
8711R-S	8711L-S	Pièce	Small	16,5 cm	12 - 15 cm	
8711R-M	8711L-M	Pièce	Medium	16,5 cm	15 - 17 cm	
8711R-L	8711L-L	Pièce	Large	16,5 cm	17 - 19 cm	
8711R-XL	8711L-XL	Pièce	X-Large	16,5 cm	19 - 21 cm	

Mesurer : circulaire sur la partie la plus large du poignet.





## Vission Finger Splint - Attelle de doigt

**Application :** L'orthèse est utilisée de manière conservatrice et postopératoire pour la fixation du doigt et du poignet.

### Caractéristiques

- Préformé en position de repos
- Baleine de renforcement intégrée
- Sangles velcro pour un ajustement individuel

### Fonctions du produit

- Maintient les articulations du poignet et des doigts en position de repos
- Soutient les muscles thénariens

**Tableau des tailles Vission Finger Splint - attelle de doigt**

N° d'art.	Unité	Taille	Côté	Tour de poignet	Mesure
46020-S	Pièce	Small	Universel	< 16 cm	
46020-M	Pièce	Medium	Universel	16 - 19 cm	
46020-L	Pièce	Large	Universel	> 19 cm	

Mesurer : circulaire sur la partie la plus large du poignet.



## Vission Multi Fingersplint - Attelle de doigt

**Application :** l'immobilisation des doigts, y compris du poignet. L'orthèse est utilisée de manière conservatrice et postopératoire pour la fixation des doigts et du poignet.

### Caractéristiques

- Préformé en position de repos
- Baleine de renforcement intégrée
- Sangles velcro pour un ajustement individuel

### Fonctions du produit

- Maintient les articulations du poignet et des doigts en position de repos
- Soutient les muscles thénariens

**Tableau des tailles Vission Multi Fingersplint - attelle de doigt**

N° d'art.	Unité	Taille	Côté	Tour de poignet
46021L-S	Pièce	Small	Gauche	< 16 cm
46021L-M	Pièce	Medium	Gauche	16 - 19 cm
46021L-L	Pièce	Large	Gauche	> 19 cm
46021R-S	Pièce	Small	Droit	< 16 cm
46021R-M	Pièce	Medium	Droit	16 - 19 cm
46021R-L	Pièce	Large	Droit	> 19 cm



## MyPRIM Kids - Orthèse de poignet modèle enveloppant

**Application :** l'orthèse de poignet/de pouce MyPrim Kids, souple et rembourrée, s'enroule naturellement autour du pouce et du poignet. L'orthèse exerce de la compression sur l'articulation CMC-I.

### Caractéristiques

- MyPrim Kids est fabriqué avec une technologie de fabrication sans couture
- Convient à la gauche et à la droite

### Fonctions du produit

- **Compressie op het trapeziometacarpale gewricht (carpometaarpale (CMC) gewrichten)**

**Tableau des tailles MyPRIM Kids - Orthèse de poignet modèle enveloppant**

Art. nr.	Unité	Côté	Tour de poignet	Mesure
MPK100-1	Pièce	Universel	10 - 12 cm	
MPK100-2	Pièce	Universel	12 - 15 cm	

Mesurer : circulaire sur la partie la plus large du poignet.



## MyPRIM Kids - Orthèse de poignet immobilisante

**Application :** L'orthèse de poignet immobilisante sans pouce MyPrim Kids immobilise le poignet à l'aide d'une baleine palmaire de forme anatomique.

### Caractéristiques

- MyPrim Kids est fabriqué avec une technologie de fabrication sans couture
- Version gauche et droite

### Fonctions du produit

- Immobilise le poignet

**Tableau des tailles MyPRIM Kids - Orthèse de poignet immobilisante**

N° d'art.	Unité	Côté	Tour de poignet	Mesure
MPK101L-1	Pièce	Gauche	10 - 12 cm	
MPK101L-2	Pièce	Gauche	12 - 15 cm	
MPK101R-1	Pièce	Droit	10 - 12 cm	
MPK101R-2	Pièce	Droit	12 - 15 cm	

Mesurer : circulaire sur la partie la plus large du poignet.





## MyPRIM Kids - duim immobilisator

**Application :** l'immobilisateur de pouce MyPrim Kids a été spécialement conçu pour être fixé à l'orthèse de poignet immobilisatrice MyPrim Kids MPK101.

### Caractéristiques

- Technologie de fabrication sans couture
- Utilisable à gauche comme à droite

### Fonctions du produit

- Immobilisation du pouce

**Tableau des tailles – MyPRIM Kids - duim immobilisator**

N° d'art.	Unité	Côté	Taille
MPK102	Pièce	Universel	Universel



## Selection - Ulnar Deviation orthese

**Application :** cette orthèse est utilisée pour améliorer l'alignement des doigts, la fonction de la main et la prise fonctionnelle.

### Caractéristiques

- Design à profil bas
- Épouse la forme et les contours de la main
- Tissu respirant

### Fonctions du produit

- Prévention des malpositions

**Tableau des tailles Selection - Ulnar Deviation orthese**

N° d'art.	Unité	Côté	Circonférence MCP 2-5
35218L-XS	Pièce	Gauche	14 - 17 cm
35218L-S	Pièce	Gauche	17 - 20 cm
35218L-M	Pièce	Gauche	20 - 23 cm
35218L-L	Pièce	Gauche	23 - 27 cm
35218R-XS	Pièce	Droit	14 - 17 cm
35218R-S	Pièce	Droit	17 - 20 cm
35218R-M	Pièce	Droit	20 - 23 cm
35218R-L	Pièce	Droit	23 - 27 cm



## Selection **Wrist** - Orthèse de poignet (pour enfants)

**Application :** cette orthèse de poignet, spécialement conçue pour les enfants, est utilisée à la fois pour un traitement conservateur et post-opératoire et soutient l'articulation douloureuse du poignet.

### Caractéristiques

- Forme anatomique
- Bande du pouce réglable
- Fermeture à lacets pour un enfilage et un retrait faciles

### Fonctions du produit

- Stabilisation du poignet
- Réduction des mouvements de l'articulation
- Prévention d'une mauvaise position

**Tableau des tailles Selection Wrist - Orthèse de poignet (pour enfants)**

N° d'art.	Unité	Taille	Côté	Longueur	Tour de poignet	Mesure
35305L-S	Pièce	Small	Gauche	14,5 cm	10 - 12 cm	
35305L-M	Pièce	Medium	Gauche	17 cm	12 - 14 cm	
35305L-L	Pièce	Large	Gauche	17,5 cm	14 - 16 cm	
35305R-S	Pièce	Small	Droit	14,5 cm	10 - 12 cm	
35305R-M	Pièce	Medium	Droit	17 cm	12 - 14 cm	
35305R-L	Pièce	Large	Droit	17,5 cm	14 - 16 cm	

Mesurer : circulaire sur la partie la plus large du poignet.



## Selection **Wrist Soft** - Orthèse de poignet (sans pouce)

**Application :** cette série d'orthèses de poignet sans pouce est fabriquée à partir de matériaux innovants pour un design plus moderne et plus frais.

### Caractéristiques

- Le côté palmaire a une baleine moulée intégrée
- Le côté dorsale a une baleine en plastique

### Fonctions du produit

- Réduire le nombre de mouvement (des) de l'articulation(s)
- Prévention de la déviation de la position

**Tableau des tailles Selection Wrist Soft - Orthèse de poignet (sans pouce)**

N° d'art.	Unité	Taille	Côté	Tour de poignet	Mesure
35204L-S	Pièce	Small	Gauche	11 - 14 cm	
35204L-M	Pièce	Medium	Gauche	14 - 17 cm	
35204L-L	Pièce	Large	Gauche	17 - 20 cm	
35204L-XL	Pièce	X-Large	Gauche	20 - 23 cm	
35204R-S	Pièce	Small	Droit	11 - 14 cm	
35204R-M	Pièce	Medium	Droit	14 - 17 cm	
35204R-L	Pièce	Large	Droit	17 - 20 cm	
35204R-XL	Pièce	X-Large	Droit	20 - 23 cm	

Mesurer : circulaire sur la partie la plus large du poignet.



## Selection **Wrist Rigid** - Orthèse de poignet (avec pouce)

**Application :** cette série d'orthèses de poignet avec pouce est fabriquée à partir de matériaux innovants pour un design plus moderne et plus frais.

### Caractéristiques

- Le côté palmaire a une baleine moulée intégrée
- Le côté dorsale a une baleine en plastique

### Fonctions du produit

- Immobilisation du poignet et des articulations du pouce
- Prévention des malpositions

**Tableau des tailles Selection Wrist Rigid - Orthèse de poignet (avec pouce)**

N° d'art.	Unité	Taille	Côté	Tour de poignet	Mesure
35206L-S	Pièce	Small	Gauche	11 - 14 cm	
35206L-M	Pièce	Medium	Gauche	14 - 17 cm	
35206L-L	Pièce	Large	Gauche	17 - 20 cm	
35206L-XL	Pièce	X-Large	Gauche	20 - 23 cm	
35206R-S	Pièce	Small	Droit	11 - 14 cm	
35206R-M	Pièce	Medium	Droit	14 - 17 cm	
35206R-L	Pièce	Large	Droit	17 - 20 cm	
35206R-XL	Pièce	X-Large	Droit	20 - 23 cm	



## Airmed - Orthèse de poignet

**Application :** l'orthèse de poignet Airmed est prévue pour soulager les douleurs du poignet et convient à la fois pour un traitement conservateur et postopératoire.

### Caractéristiques

- Confortable et stable
- 4 baleines dorsales
- 1 baleine palmaire
- Couleurs : gris/noir

### Fonctions du produit

- Stabilisation de l'articulation du poignet

**Tableau des tailles Airmed - polsorthese**

N° d'art.	Unité	Taille	Côté	Longueur	Tour de poignet	Mesure
AM204GL-S	Pièce	Small	Gauche	21 cm	14 - 18 cm	
AM204GL-L	Pièce	Large	Gauche	21 cm	18 - 22 cm	
AM204GR-S	Pièce	Small	Droit	21 cm	14 - 18 cm	
AM204GR-L	Pièce	Large	Droit	21 cm	18 - 22 cm	

Mesurer : circulaire sur la partie la plus large du poignet.





## Ryno Lacer 2.0 - Orthèse de poignet (avec pouce)

**Application :** l'orthèse de poignet Ryno est prévue pour soulager les douleurs du poignet et du pouce. Cette orthèse convient à la fois pour un traitement conservateur et postopératoire.

### Caractéristiques

- Forme anatomique
- Circulation de l'air optimale
- Bande du pouce réglable

### Fonctions du produit

- Réduire le nombre de mouvement (des) de l'articulation(s)
- Prévention de la déviation de la position

Tableau des tailles Ryno Lacer 2.0 - Orthèse de poignet (avec pouce)

N° d'art. Droit	N° d'art. Gauche	Unité	Taille	Longueur	Tour de poignet	Mesure
82397.2R-XS	82397.2L-XS	Pièce	X-Small	19 cm	12 - 14 cm	
82397.2R-S	82397.2L-S	Pièce	Small	19 cm	14 - 16 cm	
82397.2R-M	82397.2L-M	Pièce	Medium	19 cm	16 - 18 cm	
82397.2R-L	82397.2L-L	Pièce	Large	19 cm	18 - 20 cm	
82397.2R-XL	82397.2L-XL	Pièce	X-Large	19 cm	20 - 22 cm	
82377R-XS	-	Pièce	X-Small	19 cm	12 - 14 cm	
-	82377L-XL	Pièce	X-Large	19 cm	20 - 22 cm	
82398.2R-XS	82398.2L-XS	Pièce	X-Small	22,5 cm	12 - 14 cm	
82398.2R-S	82398.2L-S	Pièce	Small	22,5 cm	14 - 16 cm	
82398.2R-M	82398.2L-M	Pièce	Medium	22,5 cm	16 - 18 cm	
82398.2R-L	82398.2L-L	Pièce	Large	22,5 cm	18 - 20 cm	
82398.2R-XL	82398.2L-XL	Pièce	X-Large	22,5 cm	20 - 22 cm	
82378R-XS	82378L-XS	Pièce	X-Small	22,5 cm	12 - 14 cm	
82378R-L	-	Pièce	Large	22,5 cm	18 - 20 cm	
82378R-XL	82378L-XL	Pièce	X-Large	22,5 cm	20 - 22 cm	



Prise de mesure : circulaire, au niveau de la partie la plus large du poignet. La longueur indiquée est la longueur palmaire.



## Wrist Lacer 2.0 - Orthèse de poignet (sans pouce)

**Application :** soutenir l'articulation douloureuse du poignet et de la main et pour le traitement conservateur et postopératoire.

### Caractéristiques

- Forme anatomique
- Circulation de l'air optimale
- Bande du pouce réglable

### Fonctions du produit

- Réduire le nombre de mouvement (des) de l'articulation(s)
- Prévention de la déviation de la position

Tableau des tailles Wrist Lacer 2.0 - Orthèse de poignet (sans pouce)

N° d'art. Droit	N° d'art. Gauche	Unité	Taille	Longueur	Tour de poignet	Mesure
8239.2R-XXS	8239.2L-XXS	Pièce	XX-Small	20,5 cm	< 12 cm	
8239.2R-XS	8239.2L-XS	Pièce	X-Small	20,5 cm	12 - 14 cm	
8239.2R-S	8239.2L-M	Pièce	Small	20,5 cm	14 - 16 cm	
8239.2R-M	8239.2L-S	Pièce	Medium	20,5 cm	16 - 18 cm	
8239.2R-L	8239.2L-L	Pièce	Large	20,5 cm	18 - 20 cm	
8239.2R-XL	8239.2L-XL	Pièce	X-Large	20,5 cm	20 - 22 cm	
8239.2R-XXL	8239.2L-XXL	Pièce	XX-Large	20,5 cm	22 - 25 cm	
82395.2R-M	82395.2L-M	Pièce	Medium	26,5 cm	16 - 18 cm	
82395.2R-L	82395.2L-L	Pièce	Large	26,5 cm	18 - 20 cm	
82395.2R-XL	82395.2L-XL	Pièce	X-Large	26,5 cm	20 - 22 cm	



Mesurer : circulaire sur la partie la plus large du poignet.



## Tripod Lacer II - Orthèse de poignet

**Application :** soutenir l'articulation douloureuse du poignet et de la main et pour le traitement conservateur et postopératoire.

### Caractéristiques

- Forme anatomique
- Circulation optimale de l'air
- Sangle réglable au niveau du pouce
- Couleur : noir

### Fonctions du produit

- Réduire le nombre de mouvement (des) de l'articulation(s)
- Prévention de la déviation de la position

**Tableau des tailles Tripod Lacer II - Orthèse de poignet**

N° d'art.	Unité	Taille	Côté	Longueur	Circonférence du poignet
224001	Pièce	X-small	Gauche	20 cm	12 – 14 cm
224002	Pièce	Small	Gauche	20 cm	14 – 16 cm
224004	Pièce	Medium	Gauche	20 cm	16 – 18 cm
224005	Pièce	Large	Gauche	20 cm	18 – 20 cm
224006	Pièce	X-large	Gauche	20 cm	20 – 22 cm
224011	Pièce	X-small	Droit	20 cm	12 – 14 cm
224012	Pièce	Small	Droit	20 cm	14 – 16 cm
224014	Pièce	Medium	Droit	20 cm	16 – 18 cm
224015	Pièce	Large	Droit	20 cm	18 – 20 cm
224016	Pièce	X-large	Droit	20 cm	20 – 22 cm

Mesure : circulaire, à la partie la plus large du poignet.



## Functional Hand Orthosis - 934

**Application :** cette orthèse de la main/du poignet passive est conçue pour le traitement des contractures modérées du poignet, de la main et des doigts.

### Caractéristiques

- La correction du pouce peut être ajustée
- Peut être utilisé comme attelle de nuit
- Housse de rechange incluse

### Fonctions du produit

- Alignement optimal des articulations et immobilisation du poignet, de la main et des doigts dans une position fonctionnelle et l'opposition du pouce, avec la possibilité de faire varier l'angle de positionnement.

**Tableau des tailles Functional Hand Orthosis - 934**

N° d'art.	Unité	Taille	Côté	Circonférence MCP 2-5
934L-S	Pièce	Small	Gauche	5,5 cm - 7,0 cm
934L-M	Pièce	Medium	Gauche	7,0 - 8,5 cm
934L-L	Pièce	Large	Gauche	8,5 - 10,5 cm
934R-S	Pièce	Small	Droit	5,5 cm - 7,0 cm
934R-M	Pièce	Medium	Droit	7,0 - 8,5 cm
934R-L	Pièce	Large	Droit	8,5 - 10,5 cm



## Positional Hand Orthosis - 935

**Application :** cette orthèse de la main/du poignet passive est conçue pour le traitement des contractures modérées du poignet, de la main et des doigts.

### Caractéristiques

- Munie d'un rouleau de soutien palmaire
- Peut être utilisé comme attelle de nuit

### Fonctions du produit

- Corrige la déviation cubitale

**Tableau des tailles Positional Hand Orthosis - 935**

N° d'art.	Unité	Taille	Côté	Circonférence MCP 2-5
935L-S	Pièce	Small	Gauche	5,5 - 7,0 cm
935L-M	Pièce	Medium	Gauche	7,0 - 8,5 cm
935L-L	Pièce	Large	Gauche	8,5 - 10,5 cm
935R-S	Pièce	Small	Droit	5,5 - 7,0 cm
935R-M	Pièce	Medium	Droit	7,0 - 8,5 cm
935R-L	Pièce	Large	Droit	8,5 - 10,5 cm



## Semi-circulaire - Orthèse de la main/du poignet

**Application :** cette orthèse de poignet semi-circulaire est utilisée à la fois pour un traitement conservateur et post-opératoire et soutient le poignet, le pouce et les doigts

### Caractéristiques

- 3 bandes velcro positionnées dorsalement et rembourrées
- Matériaux : plastique moulable thermoplastique

### Fonctions du produit

- Réduire le nombre de mouvement (des) de l'articulation(s)

**Tableau des tailles Semi-circulaire - orthèse de la main/du poignet**

N° d'art.	Unité	Taille	Côté	Largeur de main	Maesure
8709R-S	Pièce	Small	Droit	7 - 8 cm	
8709R-M	Pièce	Medium	Droit	8 - 9 cm	
8709R-L	Pièce	Large	Droit	9 - 10 cm	
8709L-S	Pièce	Small	Gauche	7 - 8 cm	
8709L-M	Pièce	Medium	Gauche	8 - 9 cm	
8709L-L	Pièce	Large	Gauche	9 - 10 cm	

Mesure : circulaire, sur la partie la plus large de la main.



## S.O.T - Orthèse de repos de poignet / de la main

**Application :** cette orthèse de repos de poignet/de la main S.O.T est utilisée utilisée pour les affections résultant d'une paralysie flasque ou spastique.

### Caractéristiques

- Confectionné pour l'adaptation à l'individu
- Peut être combiné avec une cale ou un séparateur de doigts

### Fonctions du produit

- Maintient le poignet, le pouce et les doigts en position de repos
- Soutient les muscles du thénar
- Couleur : noir

**Tableau des tailles S.O.T - Orthèse de repos de poignet / de la main**

N° d'art.	Unité	Taille	Côté	Longueur du poignet au sommet des doigts	Largeur de main	Mesure
28710R-XXXS	Pièce	XXX-Small	Droit	< 120 mm	< 55 mm	
28710R-XXS	Pièce	XX-Small	Droit	< 140 mm	< 66 mm	
28710R-XS	Pièce	X-Small	Droit	< 160 mm	< 75 mm	
28710R-S	Pièce	Small	Droit	< 185 mm	< 75 mm	
28710R-M	Pièce	Medium	Droit	< 200 mm	70 - 85 mm	
28710R-L	Pièce	Large	Droit	< 210 mm	80 - 90 mm	
28710L-XXXS	Pièce	XXX-Small	Gauche	< 120 mm	< 55 mm	
28710L-XXS	Pièce	XX-Small	Gauche	< 140 mm	< 66 mm	
28710L-XS	Pièce	X-Small	Gauche	< 160 mm	< 75 mm	
28710L-S	Pièce	Small	Gauche	< 185 mm	< 75 mm	
28710L-M	Pièce	Medium	Gauche	< 200 mm	70 - 85 mm	
28710L-L	Pièce	Large	Gauche	< 210 mm	80 - 90 mm	



## Mottio - Bandage épicondylite

**Application :** dans le traitement de l'épicondylite (tennis) et du coude du golfeur.

### Caractéristiques

- Facile à mettre et à enlever grâce à la fermeture velcro
- Sangle élastique pour ajuster la compression dynamique

### Fonctions du produit

- Soulage la pression de la fixation du tendon irritée/inflammée

**Tableau des tailles Mottio - Bandage épicondylite**

N° d'art.	Unité	Taille	Côté
T29	Pièce	Universel	Universel



## Cubital Tunnel - Orthèse de coude

**Application :** cette orthèse est utilisée dans le traitement conservateur du syndrome du canal cubital.

### Caractéristiques

- Design ventral à profil bas
- Baleine en aluminium rembourrée et moulable
- Couleur: noir

### Fonctions du produit

- Immobilisation de l'articulation du coude

### Tableau des tailles Cubital Tunnel - Orthèse de coude

N° d'art.	Unité	Taille	Circonférence de bras
22344-S	Pièce	Small / Medium	15 - 38 cm
22344-L	Pièce	Large / X-Large	25 - 48 cm

Pour déterminer la taille correcte, la circonférence du bras supérieur est mesurée au milieu des biceps.



## MyPRIM Kids - Armsling

**Application :** l'armsling MyPrim Kids est une écharpe de haute qualité, conçue de manière ergonomique pour les enfants afin de leur apporter confort et soutien après une blessure ou une opération du bras.

### Caractéristiques

- Tissu lycra rembourré avec élasticité bidirectionnelle
- Fermetures en micro velcro
- Matériaux : respirant, sans latex

### Fonctions du produit

- Prévenir les déformations
- Réduire le nombre de mouvement
- Compenser le manque d'activité musculaire

### Tableau des tailles MyPRIM Kids - Armsling

N° d'art.	Unité	Longueur de l'avant-bras
MPK400-1	Pièce	< 21 cm
MPK400-2	Pièce	21 - 25 cm



## CROSS Hemi Shoulder - Orthosis

**Application :** une solution confortable et stable conçue spécialement pour soulager les subluxations et les douleurs de l'épaule.

### Caractéristiques

- Boucle magnétique et système de laçage Fit-Go
- Confortable et facile à utiliser
- Couleur : Noir

### Fonctions du produit

- Pas de sangles libres ni de fermetures compliquées

### Tableau des tailles CROSS Hemi Shoulder - Orthèse

N° d'art. Gauche	N° d'art. Droit	Unité	Circonférence du haut du bras	Circonférence de l'avant-bras
287171010	287172010	Pièce	24 - 28 cm	21 - 24 cm
287171011	287172011	Pièce	27 - 31 cm	23 - 26 cm
287171012	287172012	Pièce	30 - 35 cm	25 - 29 cm
287171013	287172013	Pièce	34 - 39 cm	28 - 32 cm
287171014	287172014	Pièce	38 - 43 cm	31 - 35 cm

Mesure 1 : Circonférence du bras.

Mesure 2 : Circonférence de l'avant-bras.



## Hemi-Sling - Universal Armsling

**Application :** cette écharpe convient aux patients souffrant d'hémiplégie/paralysie des membres supérieurs.

### Caractéristiques

- Dimensions universelles
- Bandes réglables individuellement pour un ajustement optimal
- Lavable

### Fonctions du produit

- Prévenir les déformations
- Réduire le nombre de mouvement
- Compenser le manque d'activité musculaire

### Tableau des tailles Hemi-Sling - Universal Armsling

N° d'art.	Unité	Taille
183010	Pièce	Universel



## Humerux - Humerus orthèse

**Application :** cette orthèse est utilisée pour les blessures humérales et offre un contrôle maximal grâce à un système de traction innovant.

### Caractéristiques

- Système de traction en Y pour un contrôle maximal
- Plaques PE thermoformées à double coque à haute densité

### Fonctions du produit

- Contrôle maximal de l'alignement, fixation et immobilisation de l'humérus

**Tableau des tailles Humerux - Humerus orthèse**

N° d'art.	Unité	Taille	Circonférence de bras
EVOH300-S	Pièce	Small	18 - 26 cm
EVOH300-M	Pièce	Medium	26 - 34 cm
EVOH300-L	Pièce	Large	34 - 42 cm
EVOH300-XL	Pièce	X-Large	42 - 50 cm



# HANCHE



## Pavlik BA2970 - Bandage (pour enfants)

**Application :** ce bandage est utilisé dans les cas de troubles de l'articulation de la hanche pour le positionnement nécessaire des articulations de la hanche.

### Caractéristiques

- Réglable individuellement par des fermetures Velcro
- Seulement 2 tailles (réglage variable de la largeur)

### Fonctions du produit

- Positionnement des hanches en position optimale

**Tableau des tailles Pavlik BA2970 - Bandage (pour enfants)**

N° d'art.	Unité	Circonférence de poitrine
BA2970-1	Pièce	25 - 40 cm
BA2970-2	Pièce	40 - 61 cm



## Camp 2900 - Orthèse d'abduction de la hanche (pour enfants)

**Application :** cette orthèse est utilisée pour la maturation de la hanche dans les cas de dysplasie de la hanche et après réduction de la luxation de la hanche chez les nourrissons.

### Caractéristiques

- Sangle de poitrine munie d'une fermeture velcro
- Articulations de la hanche réglables en largeur

### Fonctions du produit

- Les jambes sont placées dans une position qui maintient la cavité de l'os de la hanche en place et empêche la (sub)luxation de la hanche.

**Tableau des tailles Camp 2900 - Orthèse d'abduction de la hanche (pour enfants)**

N° d'art.	Unité	Largeur de l'écartement
2901	Pièce	12 - 16 cm
2902	Pièce	16 - 23 cm
2903	Pièce	18 - 26 cm
2904	Pièce	23 - 34 cm
2905	Pièce	30 - 43 cm

La largeur d'écartement est la mesure des condyles médians du genou à 90° de flexion et 60° d'abduction.



## Visser 2990 - Orthèse d'abduction dynamique de la hanche (pour enfants)

**Application :** cette orthèse dynamique est utilisée pour la maturation de la hanche dans les cas de dysplasie de la hanche et après réduction de la luxation de la hanche.

### Caractéristiques

- Sangle de poitrine munie d'une fermeture velcro
- Articulations de la hanche réglables en largeur

### Fonctions du produit

- Réduction de l'amplitude des mouvements

**Tableau des tailles Visser 2990 - Orthèse d'abduction dynamique de la hanche (pour enfants)**

N° d'art.	Unité	Taille
2990	Pièce	Universel



## Wheaton - Pavlik Harness (pour enfants)

**Application :** constitue une solution fiable, confortable et dynamique pour les jeunes enfants atteints de dysplasie développementale de la hanche.

### Caractéristiques

- Sangle abdominale rembourrée avec réglage variable de la largeur et fermeture velcro

### Fonctions du produit

- Positionnement des hanches en position optimale

**Tableau des tailles Wheaton - Pavlik Harness (pour enfants)**

N° d'art.	Unité	Taille	Âge	Circonférence de poitrine
L1620-P	Pièce	Preemie	0 - 3 Mois	30 - 35 cm
L1620-S	Pièce	Small	0 - 3 Mois	35 - 40 cm
L1620-M	Pièce	Medium	3 - 6 Mois	40 - 46 cm
L1620-L	Pièce	Large	6 - 9 Mois	45 - 53 cm
L1620-XL	Pièce	X-Large	9 - 18 Mois	> 53 cm



## MyPRIM Kids - Pavlik Harness (pour enfants)

**Application :** ce bandage d'abduction de hanche sans couture est utilisé dans les troubles de l'articulation de la hanche pour le positionnement nécessaire des articulations de la hanche.

### Caractéristiques

- Bande ventrale rembourrée réglable avec fermetures velcro
- Sangles réglables avec boucles de sécurité

### Fonctions du produit

- Positionnement des hanches en position optimale

**Tableau des tailles MyPRIM Kids - Pavlik Harness (pour enfants)**

N° d'art.	Unité	Circonférence de poitrine
MPK690	Pièce	30 - 55 cm



## Lerman (HARO) 2000 - Hip Abduction Rotation Orthosis

**Application :** cette orthèse d'abduction de la hanche HARO est utilisée dans le traitement conservateur ou post-opératoire des troubles de l'articulation de la hanche.

### Caractéristiques

- Design esthétique et fin
- Facile et rapide à enfiler
- Flexion/extension réglable par paliers de 20°

### Fonctions du produit

- Réduire le nombre de mouvement

**Tableau des tailles Lerman (HARO) 2000 - Hip Abduction Rotation Orthosis**

N° d'art.	Unité	Taille	Côté	Circonférence de la taille	Circonférence de cuisse
145-LS	Pièce	Small	Gauche	71 - 82 cm	38 - 44 cm
145-LM	Pièce	Medium	Gauche	86 - 97 cm	41 - 47 cm
145-LL	Pièce	Large	Gauche	102 - 112 cm	46 - 52 cm
145-LX	Pièce	X-Large	Gauche	117 - 127 cm	53 - 65 cm
145-LPS	Pièce	XX-Large	Gauche	132 - 142 cm	59 - 71 cm
145-RS	Pièce	Small	Droit	71 - 82 cm	38 - 44 cm
145-RM	Pièce	Medium	Droit	86 - 97 cm	41 - 47 cm
145-RL	Pièce	Large	Droit	102 - 112 cm	46 - 52 cm
145-RX	Pièce	X-Large	Droit	117 - 127 cm	53 - 65 cm
145-RPS	Pièce	XX-Large	Droit	132 - 142 cm	59 - 71 cm



## Lerman (HARO) 2000 - Universal Hip Abduction Rotation Orthosis

**Application :** cette orthèse universelle d'abduction de la hanche HARO est utilisée dans le traitement conservateur ou post-opératoire des troubles de l'articulation de la hanche.

### Caractéristiques

- Peut être portée à gauche et à droite
- Design esthétique et fin
- Facile et rapide à enfiler

### Fonctions du produit

- Réduire le nombre de mouvement

**Tableau des tailles Lerman (HARO) 2000 - Universal Hip Abduction Rotation Orthosis**

N° d'art.	Unité	Taille	Côté	Circonférence de la taille	Circonférence de cuisse
145-U-S-M	Pièce	Small / Medium	Universel	71 - 97 cm	38 - 47 cm
145-U-L-X	Pièce	Large / X-Large	Universel	97 - 123 cm	46 - 65 cm
145-U-PS	Pièce	X-Large / XX-Large	Universel	123 - 147 cm	53 - 71 cm



## PSL699 - Orthèse de hanche

**Application :** cette orthèse de hanche est conçue pour une protection et un contrôle maximal de l'articulation de la hanche, stabilise et limite les mouvements après une opération.

### Caractéristiques

- Protège l'articulation de la hanche et offre une amplitude de mouvement réglable
- Taille unique

### Fonctions du produit

- Contrôle de l'amplitude du mouvement

**Tableau des tailles PSL699 - Orthèse de hanche**

N° d'art.	Unité	Circonférence de la taille	Circonférence de cuisse
PSL699	Pièce	60 - 140 cm	40 - 65 cm

# S.W.A.S.H. Steady / Go



Orthèse dynamique d'abduction de la hanche pour enfants





## S.W.A.S.H. Steady / Go - Orthèse dynamique d'abduction de la hanche

**Application :** orthèse pour enfants pour contrôler la stabilité en position assise, de la posture et de la démarche.

### Caractéristiques

- Léger
- Facile à enfiler et à mettre
- Bon contrôle de la tonalité grâce à des tiges robustes

### Fonctions du produit

- Amélioration de la stabilité assise et de la posture
- Amélioration de la démarche
- Alignement ciblé des hanches

**Tableau des tailles S.W.A.S.H. Steady / Go - Orthèse dynamique d'abduction de la hanche**

N° d'art. Steady	N° d'art. Go	Unité	Taille	Circonférence de la taille
SC3100-1	SLP3100-1	Pièce	1	40 - 46 cm
SC3100-2	SLP3100-2	Pièce	2	46 - 55 cm
SC3100-3	SLP3100-3	Pièce	3	54 - 63 cm
SC3100-4	SLP3100-4	Pièce	4	62 - 72 cm
-	SLP3100-5	Pièce	5	71 - 81 cm
-	SLP3100-6	Pièce	6	80 - 90 cm

**Attention :** les composants de la S.W.A.S.H. Steady en taille 1 ne peuvent pas être combinés avec d'autres composants S.W.A.S.H. !

**Tableau des tailles S.W.A.S.H. Steady / Go - set de manchons de cuisse**

N° d'art.	Unité	Taille	Circonférence de cuisse	Exécution
SC3300-1	Fixer	1	21 - 25 cm	Steady
SLP3300-1	Fixer	1	21 - 25 cm	Go
SW3300-2	Fixer	2	25 - 29 cm	Steady / Go
SW3300-3	Fixer	3	29 - 33 cm	Steady / Go
SW3300-4	Fixer	4	33 - 38 cm	Steady / Go
SW3300-5	Fixer	5	38 - 44 cm	Go
SW3300-6	Fixer	6	44 - 50 cm	Go

Le tour de cuisse se mesure à environ 10 cm au-dessus du centre de la rotule.

**Attention :** les composants de la S.W.A.S.H. Steady en taille 1 ne peuvent pas être combinés avec d'autres composants S.W.A.S.H. !

**Tableau des tailles S.W.A.S.H. Steady / Go - set de barres latérales**

N° d'art.	Unité	Taille	Abduction	Longueur de la taille jusqu'au milieu du genou	Diamètre	Exécution
SC3200-1	Fixer	1	115°	Max. 31 cm	6 mm	Steady
SW3200-1	Fixer	1	115°	Max. 31 cm	8 mm	Go
SW3200-2	Fixer	2	115°	Max. 38 cm	8 mm	Steady / Go
SW3200-3	Fixer	3	115°	Max. 44 cm	8 mm	Steady / Go
SW3200-4	Fixer	4	115°	Max. 48 cm	8 mm	Steady / Go
SW3200-5	Fixer	5	115°	Max. 54 cm	8 mm	Steady / Go
SW3200-6	Fixer	6	115°	Max. 60 cm	8 mm	Steady / Go
SC3201-1	Fixer	1	123°	Max. 31 cm	6 mm	Steady
SW3201-1	Fixer	1	123°	Max. 31 cm	8 mm	Go
SW3201-2	Fixer	2	123°	Max. 38 cm	8 mm	Steady / Go
SW3201-3	Fixer	3	123°	Max. 44 cm	8 mm	Steady / Go
SW3201-4	Fixer	4	123°	Max. 48 cm	8 mm	Steady / Go
SW3201-5	Fixer	5	123°	Max. 54 cm	8 mm	Steady / Go
SW3201-6	Fixer	6	123°	Max. 60 cm	8 mm	Steady / Go

Une abduction de 115° est destinée aux enfants et adolescents utilisant un fauteuil roulant étroit ou une chaise avec accoudoirs ; une abduction de 123° offre aux enfants et adolescents une base d'assise plus large en position assise libre.

**Attention :** les composants de la S.W.A.S.H. Steady en taille 1 ne peuvent pas être combinés avec d'autres composants S.W.A.S.H. !



## Hip Flexion - Assist Device

**Application :** le dispositif d'assistance à la flexion de la hanche (HFAD) est destiné aux patients atteints de sclérose en plaques qui souffrent d'une faiblesse des muscles fléchisseurs de la hanche.

### Caractéristiques

- Léger
- Confortable
- Facilement ajustable
- Facile à mettre et à enlever

### Fonctions du produit

- Le HFAD augmente la capacité à marcher plus vite
- Il y a moins de fatigue et la capacité de marcher plus longtemps

**Tableau des tailles Hip Flexion - Assist Device**

N° d'art. Gauche	N° d'art. Droit	N° d'art. gauche et droit	Unité	Taille	Longueur	Circonférence de la taille
HFAD-L-S	HFAD-R-S	HFAD-B-S	Pièce	Small	< 178 cm	60 - 83 cm
HFAD-L-S-XLONG	HFAD-R-S-XLONG	HFAD-B-S-XLONG	Pièce	Small	> 178 cm	60 - 83 cm
HFAD-L-M	HFAD-R-M	HFAD-B-M	Pièce	Medium	< 178 cm	84 - 102 cm
HFAD-L-M-XLONG	HFAD-R-M-XLONG	HFAD-B-M-XLONG	Pièce	Medium	> 178 cm	84 - 102 cm
HFAD-L-L	HFAD-R-L	HFAD-B-L	Pièce	Large	< 178 cm	102 - 122 cm
HFAD-L-L-XLONG	HFAD-R-L-XLONG	HFAD-B-L-XLONG	Pièce	X-Large	> 178 cm	102 - 122 cm



## Dictus Hip-Knee - L'orthèse de flexion de la hanche

**Application :** l'orthèse de flexion Hip-Knee Dictus est conçue pour les patients souffrant d'un affaiblissement des muscles de la jambe et des fléchisseurs de la hanche.

### Caractéristiques

- Facile et multifonctionnel à régler
- Facile à mettre et à enlever
- Peut être porté sur et sous les vêtements

### Fonctions du produit

- Soutenir la flexion de la hanche et l'élévation de la cuisse
- Compenser la faiblesse de la force musculaire

**Tableau des tailles Dictus Hip-Knee - L'orthèse de flexion de la hanche**

N° d'art.	Unité	Taille	Circonférence de la taille	Circonférence de cuisse	cuisse Longueur de la bande
530500-011	Pièce	Medium	55 - 80 cm	30 - 40 cm	50 cm
530500-021	Pièce	Large	80 - 130 cm	> 40 cm	50 cm

\* Circonférence mesurée 10 cm au-dessus de la rotule.



## Dictus Hip-Foot - L'orthèse de flexion de la hanche

**Application :** l'orthèse de flexion Hip-Foot Dictus est conçue pour les patients souffrant d'un affaiblissement des muscles de la jambe et des fléchisseurs de la hanche..

### Caractéristiques

- Léger
- Confortable
- Facile et multifonctionnel à régler
- Facile à mettre et à enlever

### Fonctions du produit

- Soutenir la flexion de la hanche et l'élévation de la cuisse
- Soutenir la dorsiflexion
- Amélioration de la marche

**Tableau des tailles Dictus Hip-Foot - L'orthèse de flexion de la hanche**

N° d'art.	Unité	Taille	Circonférence de la taille	cuisse	Longueur de la bande	Longueur du corps
530500-311	Pièce	Medium	55 - 80 cm	100 cm	160 - 183 cm	160 - 183 cm
530500-321	Pièce	Large	80 - 130 cm	100 cm	160 - 183 cm	160 - 183 cm



# EXTRÊMITÉ INFÉRIEURE



## SureStep - Bandage de dérotation

**Application :** soins dynamiques d'une légère rotation de la cuisse ou du tibia.

### Caractéristiques

- Fermeture distale aux lacets ou à une orthèse de jambe existante
- Fermeture proximale à la ceinture de hanche

### Fonctions du produit

- Prise en charge des déformations rotatoires souples de la jambe supérieure et inférieure

**Tableau des tailles SureStep - Bandage de dérotation**

N° d'art.	Unité	Longueur	Circonférence de la hanche	Approprié pour
SSDEROTATION-PED	Paire	230 cm	76 cm	Enfants
SSDEROTATION-ADULT	Paire	270 cm	142 cm	Adultes



## MyPRIM Kids - Orthèse d'immobilisation du genou

**Application :** l'orthèse de genou immobilisante MyPRIM Kids est utilisée pour le traitement postopératoire des enfants jusqu'à l'âge de 12 ans.

### Caractéristiques

- MyPrim Kids est fabriquée avec une technologie de fabrication sans couture
- Peut être portée à gauche et à droite

### Fonctions du produit

- Immobiliser la jambe en extension

**Tableau des tailles MyPRIM Kids - immobilisatrice de genou**

N° d'art.	Unité	Côté	Hauteur	Circonférence du genou
MPK701-1	Pièce	Universel	24 cm	24 - 30 cm
MPK701-2	Pièce	Universel	34 cm	30 - 36 cm



## MyPRIM Kids - Orthèse de genou (avec pelotte de rotule)

**Application :** l'orthèse de genou MyPrim Kids centre et stabilise l'articulation du genou et la rotule grâce à un pelotte de rotule amovible.

### Caractéristiques

- MyPrim Kids est fabriquée avec une technologie de fabrication sans couture
- Peut être portée à gauche et à droite

### Fonctions du produit

- Stabilisation de l'articulation du genou
- Stabilisation et centrage de la rotule

### Tableau des tailles MyPRIM Kids - Orthèse d'immobilisation du genou

N° d'art.	Unité	Côté	Hauteur	Circonférence du genou
MPK700-1	Pièce	Universel	18 cm	20 - 26 cm
MPK700-2	Pièce	Universel	20 cm	26 - 32 cm

Prise de mesure : circonférence au niveau du genou.



## H.E.K.O. - Orthèse de genou

**Application :** cette orthèse de genou est utilisée pour prévenir l'hyperextension du genou chez les enfants.

### Caractéristiques

- Deux points de pivot indépendants
- Restriction de mouvement réglable entre 0° et 30
- Poids : environ 110 grammes

### Fonctions du produit

- Butée d'extension de l'articulation de genou réglable en continu de 0° à 30°

### Tableau des tailles H.E.K.O. - Orthèse de genou

N° d'art.	Unité
SURESTEP HEKO	Pièce

Pour la commande de cette orthèse sur mesure, veuillez utiliser la fiche de mesures correspondante (page 200).



## Patellavator - Bandage rotulien (pour la rotule)

**Application :** ce bandage est destiné à soulager les douleurs de la rotule. Ce bandage est appliqué de manière circulaire et offre un confort optimal.

### Caractéristiques

- Les pressions médiales et latérales sont réglables individuellement pour une pression optimale sur le tendon de la rotule

### Fonctions du produit

- Réduction de la charge

**Tableau des tailles Patellavator - Bandage rotulien (pour la rotule)**

N° d'art.	Unité	Taille	Circonférence du genou sous la rotule
8373-S	Pièce	Small	28 - 33 cm
8373-M	Pièce	Medium	33 - 39 cm
8373-L	Pièce	Large	39 - 45 cm
8373-XL	Pièce	X-Large	> 45 cm



## Gripper 3 - Orthèse du genou

**Application :** ces orthèses de genou sont utilisées de manière conservatrice et postopératoire pour stabiliser et soutenir l'articulation du genou.

### Caractéristiques

- Modèle enveloppant avec ouverture antérieure
- Ouverture anatomique pour la rotule

### Fonctions du produit

- Blocage de l'extension du genou
- Prévention des déformations
- Réduction des déformations

**Tableau des tailles Gripper 3 - Orthèse du genou**

N° d'art.	Unité	Taille	Côté	Longueur	Circonférence 15 cm au-dessus du centre de la rotule	Circonférence au centre de la rotule	Circonférence 15 cm sous le centre de la rotule
117231	Pièce	X-Small	Universell	30 cm	28 - 33 cm	25 - 30 cm	25 - 30 cm
117232	Pièce	Small	Universell	30 cm	33 - 40 cm	30 - 35 cm	30 - 35 cm
117234	Pièce	Medium	Universell	30 cm	40 - 46 cm	35 - 40 cm	33 - 38 cm
117235	Pièce	Large	Universell	30 cm	46 - 53 cm	40 - 46 cm	38 - 43 cm
117236	Pièce	X-Large	Universell	30 cm	53 - 61 cm	46 - 51 cm	43 - 48 cm
117237	Pièce	XX-Large	Universell	30 cm	61 - 69 cm	51 - 56 cm	48 - 53 cm
117238	Pièce	XXX-Large	Universell	30 cm	69 - 79 cm	56 - 61 cm	53 - 58 cm
117239	Pièce	XXXX-Large	Universell	30 cm	79 - 89 cm	61 - 66 cm	58 - 66 cm



## Dynatrack - Bandage du genou

**Application :** cette bandage du genou élastique avec rotule ouverte est utilisée dans le traitement des problèmes de rotule.

### Caractéristiques

- Rotule ouverte
- Anneau rotulien semi-circulaire intégré pour une compression latérale/médiale

### Fonctions du produit

- Redistribution de la charge

**Tableau des tailles Dynatrack - Bandage du genou**

N° d'art.	Unité	Taille	Circonférence du genou (en flexion de 90°)
837501	Pièce	X-Small	25 - 30 cm
837502	Pièce	Small	30 - 35 cm
837503	Pièce	Medium	35 - 40 cm
837504	Pièce	Large	40 - 45 cm
837505	Pièce	X-Large	45 - 50 cm
837506	Pièce	XX-Large	50 - 55 cm
837507	Pièce	XXX-Large	> 55 cm



## Elcross - Bandages du genou

**Application :** bandage du genou offrant non seulement une stabilisation et un soutien efficaces, mais aussi un confort de port exceptionnel.

### Caractéristiques

- Modèle enveloppant (circulaire)
- Ouverture de la rotule et du genou
- Longueur de la sangle : environ 30 cm
- Équipé de fermetures velcro

### Fonctions du produit

- Prévenir la déviation de la position
- Réduire les écarts de position
- Accepter les écarts de position

**Tableau des tailles Elcross - Bandages du genou**

N° d'art.	Unité	Taille	Circonférence du genou
128-S	Pièce	Small	31 - 37 cm
128-M	Pièce	Medium	37 - 43 cm
128-L	Pièce	Large	43 - 49 cm
128-XL	Pièce	X-Large	49 - 55 cm
128-XXL	Pièce	XX-Large	55 - 61 cm
124-S	Pièce	Small	31 - 37 cm
124-M	Pièce	Medium	37 - 43 cm
124-L	Pièce	Large	43 - 49 cm
124-XL	Pièce	X-Large	49 - 55 cm
124-XXL	Pièce	XX-Large	55 - 61 cm



## ACTIVE X - Orthèses fonctionnelles du genou

**Application :** ces orthèses de genou sont utilisées de manière conservatrice et postopératoire pour stabiliser et soutenir l'articulation du genou.

### Caractéristiques

- Ouverture anatomique de la rotule
- Construction ouverte au creux du genou
- Couleur : noir

### Fonctions du produit

- Prévenir les troubles de l'axe du genou
- Réduire les troubles de l'axe du genou

**Tableau des tailles Active X tube – orthèses fonctionnelles du genou Active X, modèle fermé (Pull-On)**

N° d'art.	Unité	Taille	Côté	Longueur totale	Circonférence 15 cm sous le centre du genou	Circonférence du genou	Circonférence de cuisse (15 cm au-dessus du centre du genou)
28052-S	Pièce	Small	Universel	40 cm	28 - 33 cm	28 - 33 cm	39 - 44 cm
28052-M	Pièce	Medium	Universel	40 cm	36 - 41 cm	36 - 41 cm	43 - 48 cm
28052-L	Pièce	Large	Universel	40 cm	40 - 45 cm	40 - 45 cm	47 - 52 cm
28052-XL	Pièce	X-Large	Universel	40 cm	44 - 49 cm	44 - 49 cm	51 - 57 cm
28052-XXL	Pièce	XX-Large	Universel	40 cm	48 - 54 cm	48 - 54 cm	56 - 62 cm
28052-XXXL	Pièce	XXX-Large	Universel	40 cm	53 - 60 cm	53 - 60 cm	61 - 68 cm

Construction fermée à enfiler. Prise de mesure : circonférence de la cuisse à 15 cm au-dessus du centre de la rotule, genou fléchi à 90°.

**Tableau des tailles Active X tube – orthèses fonctionnelles du genou Active X, modèle enveloppant (Wrap)**

N° d'art.	Unité	Taille	Côté	Longueur totale	Circonférence 15 cm sous le centre du genou	Circonférence du genou	Circonférence de cuisse (15 cm au-dessus du centre du genou)
28053-S	Pièce	Small	Universel	40 cm	28 - 33 cm	28 - 33 cm	39 - 44 cm
28053-M	Pièce	Medium	Universel	40 cm	36 - 41 cm	36 - 41 cm	43 - 48 cm
28053-L	Pièce	Large	Universel	40 cm	40 - 45 cm	40 - 45 cm	47 - 52 cm
28053-XL	Pièce	X-Large	Universel	40 cm	44 - 49 cm	44 - 49 cm	51 - 57 cm
28053-XXL	Pièce	XX-Large	Universel	40 cm	48 - 54 cm	48 - 54 cm	56 - 62 cm
28053-XXXL	Pièce	XXX-Large	Universel	40 cm	53 - 60 cm	53 - 60 cm	61 - 68 cm

Construction enveloppante avec fermeture auto-agrippante. Prise de mesure : circonférence de la cuisse à 15 cm au-dessus du centre de la rotule, genou fléchi à 90°.



## CROSS - Knee Orthosis

**Application :** contrôle efficace de la récurvatum avec ou sans orthèse cheville/pied. L'orthèse est spécialement conçue pour attirer d'une seule main.

### Caractéristiques

- Léger et respirant
- Portable à gauche et à droite
- Doublure douce pour prévenir l'irritation de la peau

### Fonctions du produit

- Stop d'extension du genou
- Empêcher des déviations
- Diminuer des déviations

**Tableau des tailles CROSS - Knee Orthosis**

N° d'art.	Unité	Taille	Circonférence du genou	Circonférence (15 cm sous le centre du genou)	Circonférence de cuisse (15 cm au-dessus du centre du genou)
28715-S	Pièce	Small	32 - 37 cm	32 - 37 cm	39 - 44 cm
28715-M	Pièce	Medium	36 - 41 cm	36 - 41 cm	43 - 48 cm
28715-L	Pièce	Large	40 - 45 cm	40 - 45 cm	47 - 52 cm
28715-XL	Pièce	X-Large	44 - 49 cm	44 - 49 cm	51 - 57 cm

Prise de mesure : circonférence de la cuisse à 15 cm au-dessus du centre de la rotule



## Genu Recurvatum - Orthèse du genou

**Application :** cette orthèse du genou relativement courte est utilisée en cas d'instabilité articulaire du genou pour empêcher l'hyperextension.

### Caractéristiques

- Conçue en taille unique, portable à gauche et à droite
- Une sangle dorsale de soutien poplité réglable

### Fonctions du produit

- L'extension du genou est limitée, ce qui empêche une position de recurvatum

**Tableau des tailles Genu Recurvatum - Orthèse du genou**

N° d'art.	Unité	Largeur du genou	Largeur du genou	Circonférence 10 cm au-dessus de la rotule
D50	Pièce	11 - 15 cm	27 cm	28 - 54 cm



## C.H.E.C.K. - Orthèse d'hyperextension

**Application :** cette orthèse de genou est utilisée de manière conservatrice/préventive contre l'étirement excessif (hyperextension) du genou.

### Caractéristiques

- Peut être porté à gauche comme à droite
- Répartition optimale de la pression

### Fonctions du produit

- Stop d'extension du genou à 0°
- Empêcher des déviations
- Diminuer des déviations

**Tableau des tailles C.H.E.C.K. - Orthèse d'hyperextension**

N° d'art.	Unité	Largeur du genou	Longueur totale
8666	Pièce	9 - 13 cm	45 cm



## KiddieFLOW - Orthèse dynamique de cheville / de pied (pour enfants)

**Application :** pour compenser une démarche pathologique en cas d'hyper- ou d'hypotonie.

### Caractéristiques

- Confectionné pour adaptation individuelle
- Aucune limite de poids corporel

### Fonctions du produit

- Limiter la flexion plantaire
- Soulèvement du pied pendant la phase d'oscillation
- Saut dynamique des orteils

**Tableau des tailles KiddieFLOW - Orthèse dynamique de cheville / de pied (pour enfants)**

N° d'art. Droit	N° d'art. Gauche	Unité	Taille	Pointure	Longueur du pied	Largeur du genou	Hauteur effective du talon
38384R-S	38384L-S	Pièce	Small	23 - 26	160 mm	220 mm	8 mm
38384R-M	38384L-M	Pièce	Medium	27 - 29	180 mm	257 mm	9 mm
38384R-L	38384L-L	Pièce	Large	30 - 32	200 mm	295 mm	9 mm
38384R-XL	38384L-XL	Pièce	X-Large	33 - 34	210 mm	315 mm	9 mm

Le tableau des dimensions ci-dessous est uniquement indicatif. Le traitement optimal peut être d'une taille supérieure ou inférieure et repose sur divers critères (voir mode d'emploi).



## KiddieGAIT / KiddieROCKER - Orthèse dynamique de cheville / de pied (pour enfants)

**Application :** pour compenser une démarche pathologique en cas d'hyper- ou d'hypotonie.

### Caractéristiques

- Confectionné pour adaptation individuelle
- Poids : 40 - 110 g (sans doublure/fermeture)

### Fonctions du produit

- Limiter la flexion plantaire
- Soulèvement du pied pendant la phase d'oscillation
- Saut dynamique des orteils

**Tableau des tailles KiddieGAIT / KiddieROCKER - Orthèse dynamique de cheville / de pied (pour enfants)**

KiddieGAIT		KiddieROCKER		Taille	Longueur du pied	Largeur du genou	Hauteur effective du talon	Pointure	Stabilité A-P
N° d'art. Droit	N° d'art. Gauche	N° d'art. Droit	N° d'art. Gauche						
8619R-XXXS	8619L-XXXS	-	-	XXX-Small	110 mm	150 mm	7 mm	< 17	4 / 5
8619R-XXS	8619L-XXS	-	-	XX-Small	125 mm	180 mm	7 mm	18 - 21	4 / 5
8619R-XS	8619L-XS	-	-	X-Small	140 mm	200 mm	8 mm	21 - 22	4 / 5
8621R-S	8621L-S	8622R-S	8622L-S	Small	160 mm	220 mm	8 mm	23 - 26	4 / 5
8621R-M	8621L-M	8622R-M	8622L-M	Medium	180 mm	257 mm	9 mm	27 - 29	4 / 5
8621R-L	8621L-L	8622R-L	8622L-L	Large	200 mm	295 mm	9 mm	30 - 32	4 / 5
8621R-XL	8621L-XL	8622R-XL	8622L-XL	X-Large	210 mm	315 mm	9 mm	33 - 34	4 / 5

Le tableau des tailles ci-dessus est fourni à titre indicatif. Le traitement optimal peut nécessiter une taille supérieure ou inférieure et repose sur différents critères (voir mode d'emploi). La valeur de **la stabilité antéro-postérieure (A-P) (1-5)** indique la rigidité de l'orthèse dans le plan sagittal.



## Carbon Footplate - Semelle intérieure

**Application :** la semelle en carbone est conçue pour protéger les articulations MTP et l'avant-pied en réduisant le ROM, en répartissant la pression dans l'avant-pied et en facilitant le déroulement.

### Caractéristiques

- Une coupe confortable qui s'adapte facilement à la chaussure
- Adaptable aux chaussures avec une hauteur de talon de 7 à 10 mm

### Fonctions du produit

- Restreint l'amplitude des mouvements pour réduire la douleur

**Tableau des tailles Carbon Footplate - Semelle intérieure**

N° d'art.	Unité	Taille	Côté	Longueur	Largeur
28035L-S	Pièce	Small	Gauche	235 mm	77 mm
28035L-M	Pièce	Medium	Gauche	255 mm	80 mm
28035L-L	Pièce	Large	Gauche	275 mm	90 mm
28035L-XL	Pièce	X-Large	Gauche	305 mm	99 mm
28035R-S	Pièce	Small	Droit	235 mm	77 mm
28035R-M	Pièce	Medium	Droit	255 mm	80 mm
28035R-L	Pièce	Large	Droit	275 mm	90 mm
28035R-XL	Pièce	X-Large	Droit	305 mm	99 mm



## Stretch UP - Bas de correction

**Application :** ce bas est utilisé pour traiter l'inflammation et les conditions douloureuses de l'Aponévrose plantaire.

### Caractéristiques

- Durée de port : pendant les périodes de repos et la nuit pour guérir en position étirée
- Facile à utiliser

### Fonctions du produit

- Réduction de l'inconfort symptomatique lors du lever le matin

**Tableau des tailles Stretch UP - Bas de correction**

N° d'art.	Unité	Taille	Circonférence du mollet
34108-S	Pièce	Small	< 20 cm
34108-M	Pièce	Medium	20 - 40 cm
34108-L	Pièce	Large	> 40 cm



## ToeUP - L'orthèse de releveur de pied

**Application :** cette orthèse est utilisée en cas d'un léger déficit des releveurs et d'une déviation légère du varus/valgus.

### Caractéristiques

- Rembourrage confortable offrant un grand confort de port
- Tension réglable du releveur du pied
- Utilisable à gauche et à droite

### Fonctions du produit

- Soutenir la dorsiflexion
- Compenser la faiblesse de la force musculaire

**Tableau des tailles - L'orthèse de releveur de pied**

N° d'art.	Unité	Taille	Côté	Circonférence de la cheville
285000010	Pièce	X-Small	Universel	13 – 17 cm
285000011	Pièce	Small	Universel	17 – 21 cm
285000012	Pièce	Medium	Universel	21 – 25 cm
285000013	Pièce	Large	Universel	25 – 29 cm



## Dictus Original - L'orthèse de releveur de pied

**Application :** En cas de légère faiblesse du releveur du pied et de très faible déviation en varus/valgus.

### Caractéristiques

- Rembourrage confortable autour de la cheville
- Grand confort de port
- Tension réglable du releveur de pied

### Fonctions du produit

- Soutenir la dorsiflexion
- Compenser la faiblesse de la force musculaire

**Tableau des tailles Dictus Original - L'orthèse de releveur de pied**

N° d'art.	Unité	Taille	Côté	Circonférence de la cheville
530200-000	Pièce	Small	Universel	12 - 17 cm
530200-011	Pièce	Medium	Universel	15 - 20 cm
530200-021	Pièce	Large	Universel	20 - 27 cm
530200-031	Pièce	X-Large	Universel	> 26 cm



## Dictus Flex - L'orthèse de releveur de pied

**Application :** Utilisation: En cas de légère faiblesse du releveur du pied et de très faible déviation en varus/valgus.

### Caractéristiques

- Rembourrage confortable autour de la cheville
- Grand confort de port
- Tension réglable du releveur de pied

### Fonctions du produit

- Lever le pied pendant la phase d'oscillation
- Soutenir la dorsiflexion

**Tableau des tailles Dictus Original - L'orthèse de releveur de pied**

N° d'art.	Unité	Taille	Côté	Circonférence de la cheville
530400-000	Pièce	Small	Universel	12 - 17 cm
530400-011	Pièce	Medium	Universel	15 - 20 cm
530400-021	Pièce	Large	Universel	20 - 27 cm
530400-031	Pièce	X-Large	Universel	> 26 cm



## ATX - L'orthèse de releveur de pied

**Application :** cette orthèse est utilisée en cas d'un léger déficit des releveurs et d'une déviation légère du varus/valgus.

### Caractéristiques

- A porter à droite et à gauche
- Tension réglable du releveur de pied
- Confort de port élevé
- Couleur: noir/gris

### Fonctions du produit

- Soutien de la dorsiflexion
- Compense la faible puissance musculaire

**Tableau des tailles ATX - L'orthèse de releveur de pied**

N° d'art.	Unité	Taille	Côté	Circonférence de la cheville	Stabilité A-P
ATX01-XS	Pièce	X-Small	Universel	13 - 17 cm	1
ATX01-S	Pièce	Small	Universel	17 - 21 cm	1
ATX01-M	Pièce	Medium	Universel	21 - 25 cm	1
ATX01-L	Pièce	Large	Universel	25 - 29 cm	1

Prise de mesure : circonférence autour de la cheville. La valeur de **la stabilité antéro-postérieure (A-P) (1-5)** indique la rigidité de l'orthèse dans le plan sagittal.



## NAVIGAIT - L'orthèse de releveur de pied

**Application :** cette orthèse est utilisée pour les légers déficits des releveurs de pied permettant une meilleure dorsiflexion.

### Caractéristiques

- Cordon de serrage actif pour une régulation en continu
- Doublure intégrée pour tibia
- Doublure : polyester, polyuréthane

### Fonctions du produit

- Soutien de la dorsiflexion
- Compense la faible puissance musculaire

**Tableau des tailles NAVIGAIT - L'orthèse de releveur de pied**

N° d'art.	Unité	Taille	Largeur du genou	Stabilité A-P
8620-XS	Pièce	X-Small	23 cm	2
8620-S/M	Pièce	Small / Medium	27,5 cm	2
8620-L/XL	Pièce	Large / X-Large	31,5 cm	2

La valeur de **la stabilité antéro-postérieure (A-P) (1-5)** indique la rigidité de l'orthèse dans le plan sagittal.



## NA400 - Drop Foot Orthosis

**Application :** pour compenser les patients souffrant des déficits des releveurs de pied et dont la flexion du pied est limitée.

### Caractéristiques

- Construction ouverte du mollet et du talon
- Munie d'une voûte médiane
- Couleur : blanc

### Fonctions du produit

- Compense la faible puissance musculaire
- Relèvement du pied pendant la phase d'oscillation

**Tableau des tailles NA400 - Drop Foot Orthosis**

N° d'art.	Unité	Taille	Pointure	Côté	Longueur du pied	Hauteur	Stabilité A-P
NA400L-S	Pièce	Small	32 - 34	Gauche	23 cm	29 cm	2
NA400L-M	Pièce	Medium	35 - 37	Gauche	24,5 cm	31 cm	2
NA400L-L	Pièce	Large	38 - 40	Gauche	26 cm	33 cm	2
NA400L-XL	Pièce	X-Large	41 - 43	Gauche	27,5 cm	35 cm	2
NA400R-S	Pièce	Small	32 - 34	Droit	23 cm	29 cm	2
NA400R-M	Pièce	Medium	35 - 37	Droit	24,5 cm	31 cm	2
NA400R-L	Pièce	Large	38 - 40	Droit	26 cm	33 cm	2
NA400R-XL	Pièce	X-Large	41 - 43	Droit	27,5 cm	35 cm	2

La valeur de la stabilité antéro-postérieure (A-P) (1-5) indique la rigidité de l'orthèse dans le plan sagittal.



## 615 - Full Foot - Drop Foot Splint

**Application :** pour compenser les patients souffrant d'une insuffisance des releveurs de pied et d'une flexion limitée du pied.

### Caractéristiques

- Construction fermée au niveau du mollet et du talon
- Plaque de pied complète
- Dotée d'une voûte plantaire

### Fonctions du produit

- Compense la faible puissance musculaire
- Relèvement du pied pendant la phase d'oscillation

**Tableau des tailles 615 - Full Foot - Drop Foot Splint**

N° d'art.	Unité	Taille	Pointure	Côté	Longueur du pied	Largeur du pied	Hauteur
615-LS	Pièce	Small	34 - 39	Gauche	23 cm	8 cm	33 cm
615-LM	Pièce	Medium	39 - 42	Gauche	25 cm	9 cm	34 cm
615-LXL	Pièce	X-Large	44.5 - 47	Gauche	30 cm	10 cm	40 cm
615-RS	Pièce	Small	34 - 39	Droit	23 cm	8 cm	33 cm
615-RM	Pièce	Medium	39 - 42	Droit	25 cm	9 cm	34 cm
615-RL	Pièce	Large	42 - 44.5	Droit	27 cm	9 cm	35 cm
615-RXL	Pièce	X-Large	44.5 - 47	Droit	30 cm	10 cm	40 cm



## 617 - DYNAFO - Drop Foot Splint

**Application :** pour compenser les patients souffrant d'une insuffisance des releveurs de pied et d'une flexion limitée du pied.

### Caractéristiques

- Construction fermée au niveau du mollet et du talon
- Plaque de pied de 3/4 de longueur
- Dotée d'une voûte plantaire

### Fonctions du produit

- Compense la faible puissance musculaire
- Relèvement du pied pendant la phase d'oscillation

**Tableau des tailles 617 - DYNAFO - Drop Foot Splint**

N° d'art.	Unité	Taille	Pointure	Côté	Longueur du pied	Largeur du pied	Hauteur
617-LS	Pièce	Small	34 - 39	Gauche	23 cm	8 cm	33 cm
617-LM	Pièce	Medium	39 - 42	Gauche	25 cm	9 cm	34 cm
617-LL	Pièce	Large	42 - 44.5	Gauche	27 cm	9 cm	35 cm
617-LXL	Pièce	X-Large	44.5 - 47	Gauche	30 cm	10 cm	40 cm
617-RS	Pièce	Small	34 - 39	Droit	23 cm	8 cm	33 cm
617-RM	Pièce	Medium	39 - 42	Droit	25 cm	9 cm	34 cm
617-RX	Pièce	Large	42 - 44.5	Droit	27 cm	9 cm	35 cm
617-RXL	Pièce	X-Large	44.5 - 47	Droit	30 cm	10 cm	40 cm



## Ypsilon Flow 1/2 - Orthèse dynamique de cheville / de pied

**Application :** chez les patients dont l'articulation de la cheville est stable latéralement et qui ne souffrent que d'une faible perte de la musculature du pied.

### Caractéristiques

- Produit semi-fini pour une adaptation individuelle
- Construction à talon ouvert
- Pas de restriction de poids corporel

### Fonctions du produit

- Relèvement du pied pendant la phase d'oscillation
- Limitation de la flexion plantaire
- Saut d'orteil dynamique

**Tableau des tailles Ypsilon Flow 1/2 - Orthèse dynamique de cheville / de pied**

N° d'art.	Unité	Taille	Pointure	Côté	Stab. A-P	Longueur du pied	Largeur du genou	Hauteur effective du talon
8616L-S	Pièce	Small	35 - 38	Gauche	2	230 mm	355 mm	7 mm
8616L-M	Pièce	Medium	38 - 42	Gauche	2	245 mm	365 mm	7 mm
8616L-L	Pièce	Large	42 - 45	Gauche	2	270 mm	375 mm	7 mm
8616L-XL	Pièce	X-Large	45 - 47	Gauche	2	285 mm	385 mm	7 mm
8616R-S	Pièce	Small	35 - 38	Droit	2	230 mm	355 mm	7 mm
8616R-M	Pièce	Medium	38 - 42	Droit	2	245 mm	365 mm	7 mm
8616R-L	Pièce	Large	42 - 45	Droit	2	270 mm	375 mm	7 mm
8616R-XL	Pièce	X-Large	45 - 47	Droit	2	285 mm	385 mm	7 mm

Le tableau des dimensions ci-dessus est fourni à titre indicatif et correspond à la longueur du pied et à la hauteur du tibia.

Le traitement optimal peut nécessiter une taille supérieure ou inférieure et repose sur différents critères (voir mode d'emploi et manuel clinique).

La valeur de **la stabilité antéro-postérieure (A-P) (1-5)** indique la rigidité de l'orthèse dans le plan sagittal.



## ToeOFF Flow 2½ - Orthèse dynamique de cheville / de pied

**Application :** pour les symptômes modérés à sévères du lève-pied et l'instabilité légère à modérée de la cheville.

### Caractéristiques

- Fourni avec la doublure ComfortKIT
- Microfix intégré pour un changement facile de la doublure
- Couleur : noir

### Fonctions du produit

- Levage du pied pendant la phase d'oscillation
- Limitation de la flexion plantaire
- Pose dynamique des orteils

**Tableau des tailles ToeOFF Flow 2½ - Orthèse dynamique de cheville / de pied**

N° d'art. droit avec passants	N° d'art. gauche avec passants	N° d'art. droit Sans passer	N° d'art. gauche Sans passer	Unité	Taille	Pointure	Stab. A-P	Longueur du pied	Hauteur	Hauteur effective du talon
8615.401R-XS	8615.401L-XS	8615.402R-XS	8615.402L-XS	Pièce	X-Small	32 - 35	3	210 mm	360 mm	7 mm
8615.401R-S	8615.401L-S	8615.402R-S	8615.402L-S	Pièce	Small	35 - 38	3	230 mm	380 mm	7 mm
8615.401R-M	8615.401L-M	8615.402R-M	8615.402L-M	Pièce	Medium	38 - 42	3	245 mm	405 mm	7 mm
8615.401R-L	8615.401L-L	8615.402R-L	8615.402L-L	Pièce	Large	42 - 45	3	270 mm	430 mm	7 mm
8615.401R-XL	8615.401L-XL	8615.402R-XL	8615.402L-XL	Pièce	X-Large	45 - 47	3	285 mm	450 mm	7 mm

Le tableau des tailles ci-dessus n'est qu'un guide. La taille optimale peut être inférieure ou supérieure d'une taille et dépend de divers critères (voir le guide de l'utilisateur). La valeur de **la stabilité antéro-postérieure (A-P) (1-5)** indique la rigidité de l'orthèse dans le plan sagittal.



**Ypsilon**

**ToeOFF**

**BlueROCKER**

# Allard-AFO

Orthèses dynamiques de cheville / pied



## ToeOFF - Orthèse dynamique de cheville / de pied

**Application :** pour les symptômes d'insuffisance modérée à moyenne et l'instabilité légère à modérée de la cheville.

### Caractéristiques

- Fourni avec la doublure intérieure ComfortKIT
- Microfix intégré pour un changement facile de la doublure

### Fonctions du produit

- Levage du pied pendant la phase d'oscillation
- Limitation de la flexion plantaire
- Pose dynamique des orteils

**Tableau des tailles ToeOFF 2.0 / 2½ - Orthèse dynamique de cheville/pied (avec doublure intérieure)**

Hauteur effective du talon	N° d'art. TO 2.0 fermeture avec passants	N° d'art. TO 2.0 fermeture sans passer	Hauteur du talon	N° d'art. TO 2½ fermeture avec passants	N° d'art. TO 2½ fermeture sans passer	Côté	Pointure	A-P Stab.	Longueur du pied	Hauteur de l'orthèse
12 mm	8615.201R-XS	8615.202R-XS	7 mm	8615.301R-XS	8615.302R-XS	Droit	32 – 35	4	210 mm	360 mm
12 mm	8615.201R-S	8615.202R-S	7 mm	8615.301R-S	8615.302R-S	Droit	35 – 38	4	230 mm	380 mm
15 mm	8615.201R-M	8615.202R-M	7 mm	8615.301R-M	8615.302R-M	Droit	38 – 42	4	245 mm	405 mm
16 mm	8615.201R-L	8615.202R-L	7 mm	8615.301R-L	8615.302R-L	Droit	42 – 45	4	270 mm	430 mm
16 mm	8615.201R-XL	8615.202R-XL	7 mm	8615.301R-XL	8615.302R-XL	Droit	45 – 47	4	285 mm	450 mm
12 mm	8615.201L-XS	8615.202L-XS	7 mm	8615.301L-XS	8615.302L-XS	Gauche	32 – 35	4	210 mm	360 mm
12 mm	8615.201L-S	8615.202L-S	7 mm	8615.301L-S	8615.302L-S	Gauche	35 – 38	4	230 mm	380 mm
15 mm	8615.201L-M	8615.202L-M	7 mm	8615.301L-M	8615.302L-M	Gauche	38 – 42	4	245 mm	405 mm
16 mm	8615.201L-L	8615.202L-L	7 mm	8615.301L-L	8615.302L-L	Gauche	42 – 45	4	270 mm	430 mm
16 mm	8615.201L-XL	8615.202L-XL	7 mm	8615.301L-XL	8615.302L-XL	Gauche	45 – 47	4	285 mm	450 mm

Le tableau des dimensions ci-dessus est fourni à titre indicatif et correspond à la longueur du pied et à la hauteur du tibia. Le traitement optimal peut nécessiter une taille inférieure ou supérieure et repose sur différents critères (voir le guide de l'utilisateur). Le tableau présente les deux versions suivantes du ToeOFF 2.0 / 2½ : ToeOFF 2.0 / 2½ – composant en carbone, y compris fermeture velcro avec passant (n° d'art. 8615.201 / 8615.301) ; ToeOFF 2.0 / 2½ – composant en carbone, y compris fermeture velcro sans passant (n° d'art. 8615.202 / 8615.302). La valeur de **la stabilité antéro-postérieure (A-P) (1–5)** indique la rigidité de l'orthèse dans le plan sagittal.

**Tableau des tailles ToeOFF 2.0 / 2½ - composant en carbone (sans doublure intérieure)**

Hauteur effective du talon	N° d'art. TO 2.0 fermeture avec passants	N° d'art. TO 2.0 fermeture sans passer	Hauteur du talon	N° d'art. TO 2½ fermeture avec passants	N° d'art. TO 2½ fermeture sans passer	Côté	Pointure	A-P Stab.	Longueur du pied	Hauteur de l'orthèse
12 mm	8615.203R-XS	8615.204R-XS	7 mm	8615.303R-XS	8615.304R-XS	Droit	32 – 35	4	210 mm	360 mm
12 mm	8615.203R-S	8615.204R-S	7 mm	8615.303R-S	8615.304R-S	Droit	35 – 38	4	230 mm	380 mm
15 mm	8615.203R-M	8615.204R-M	7 mm	8615.303R-M	8615.304R-M	Droit	38 – 42	4	245 mm	405 mm
16 mm	8615.203R-L	8615.204R-L	7 mm	8615.303R-L	8615.304R-L	Droit	42 – 45	4	270 mm	430 mm
16 mm	8615.203R-XL	8615.204R-XL	7 mm	8615.303R-XL	8615.304R-XL	Droit	45 – 47	4	285 mm	450 mm
12 mm	8615.203L-XS	8615.204L-XS	7 mm	8615.303L-XS	8615.304L-XS	Gauche	32 – 35	4	210 mm	360 mm
12 mm	8615.203L-S	8615.204L-S	7 mm	8615.303L-S	8615.304L-S	Gauche	35 – 38	4	230 mm	380 mm
15 mm	8615.203L-M	8615.204L-M	7 mm	8615.303L-M	8615.304L-M	Gauche	38 – 42	4	245 mm	405 mm
16 mm	8615.203L-L	8615.204L-L	7 mm	8615.303L-L	8615.304L-L	Gauche	42 – 45	4	270 mm	430 mm
16 mm	8615.203L-XL	8615.204L-XL	7 mm	8615.303L-XL	8615.304L-XL	Gauche	45 – 47	4	285 mm	450 mm

Le tableau des dimensions ci-dessus est fourni à titre indicatif et correspond à la longueur du pied et à la hauteur du tibia. Le traitement optimal peut nécessiter une taille inférieure ou supérieure et repose sur différents critères (voir le guide d'utilisation). Le tableau présente les deux versions suivantes du ToeOFF 2.0 / 2½ : ToeOFF 2.0 / 2½ – composant en carbone, y compris fermeture velcro avec passant (n° d'art. 8615.203 / 8615.303) ; ToeOFF 2.0 / 2½ – composant en carbone, y compris fermeture velcro sans passant (n° d'art. 8615.204 / 8615.304).

La valeur de **la stabilité antéro-postérieure (A-P) (1–5)** indique la rigidité de l'orthèse dans le plan sagittal. Si vous avez un patient qui, en raison de caractéristiques corporelles particulières, ne peut pas être pris en charge avec un ToeOFF standard confectionné, il est possible de réaliser un ToeOFF CUSTOM (sur mesure). Pour cela, utilisez le formulaire de fabrication sur mesure du service de commande, au dos de ce catalogue (page 188).



## BlueROCKER - Orthèse dynamique de cheville / de pied

**Application :** pour compenser une démarche pathologique en cas d'hyper- ou d'hypotonie.

### Caractéristiques

- Fourni avec la doublure ComfortKIT
- Microfix intégré pour un changement facile de la doublure
- Microfixe intégré

### Fonctions du produit

- Relèvement du pied pendant la phase d'oscillation
- Limitation de la flexion plantaire
- Saut d'orteil dynamique

**Tableau des tailles BlueROCKER 2.0 / 2½ - Orthèse dynamique de cheville/pied (avec doublure intérieure)**

Hauteur effective du talon	N° d'art. TO 2.0 fermeture avec passants	N° d'art. TO 2.0 fermeture sans passer	Hauteur du talon	N° d'art. TO 2½ fermeture avec passants	N° d'art. TO 2½ fermeture sans passer	Côté	Pointure	A-P Stab.	Longueur du pied	Hauteur de l'orthèse
12 mm	8618.201R-XS	8618.202R-XS	7 mm	8618.301R-XS	8618.302R-XS	Droit	32 – 35	5	210 mm	360 mm
12 mm	8618.201R-S	8618.202R-S	7 mm	8618.301R-S	8618.302R-S	Droit	35 – 38	5	230 mm	380 mm
15 mm	8618.201R-M	8618.202R-M	7 mm	8618.301R-M	8618.302R-M	Droit	38 – 42	5	245 mm	405 mm
16 mm	8618.201R-L	8618.202R-L	7 mm	8618.301R-L	8618.302R-L	Droit	42 – 45	5	270 mm	430 mm
16 mm	8618.201R-XL	8618.202R-XL	7 mm	8618.301R-XL	8618.302R-XL	Droit	45 – 47	5	285 mm	450 mm
12 mm	8618.201L-XS	8618.202L-XS	7 mm	8618.301L-XS	8618.302L-XS	Gauche	32 – 35	5	210 mm	360 mm
12 mm	8618.201L-S	8618.202L-S	7 mm	8618.301L-S	8618.302L-S	Gauche	35 – 38	5	230 mm	380 mm
15 mm	8618.201L-M	8618.202L-M	7 mm	8618.301L-M	8618.302L-M	Gauche	38 – 42	5	245 mm	405 mm
16 mm	8618.201L-L	8618.202L-L	7 mm	8618.301L-L	8618.302L-L	Gauche	42 – 45	5	270 mm	430 mm
16 mm	8618.201L-XL	8618.202L-XL	7 mm	8618.301L-XL	8618.302L-XL	Gauche	45 – 47	5	285 mm	450 mm

Le tableau des dimensions ci-dessous est fourni à titre indicatif et correspond à la longueur du pied et à la hauteur du tibia. Le traitement optimal peut nécessiter une taille inférieure ou supérieure et repose sur différents critères (voir le guide d'utilisation). Le tableau présente les quatre versions suivantes du BlueROCKER 2.0 / 2½ : BlueROCKER 2.0 / 2½ – orthèse, y compris fermeture velcro avec passant (n° d'art. 8618.201 / 8618.301) ; BlueROCKER 2.0 / 2½ – orthèse, y compris fermeture velcro sans passant (n° d'art. 8618.202 / 8618.302). La valeur de **la stabilité antéro-postérieure (A-P) (1-5)** indique la rigidité de l'orthèse dans le plan sagittal.

**Tableau des tailles BlueROCKER 2.0 / 2½ - composant en carbone (sans doublure intérieure)**

Hauteur effective du talon	N° d'art. TO 2.0 fermeture avec passants	N° d'art. TO 2.0 fermeture sans passer	Hauteur du talon	N° d'art. TO 2½ fermeture avec passants	N° d'art. TO 2½ fermeture sans passer	Côté	Pointure	A-P Stab.	Longueur du pied	Hauteur de l'orthèse
12 mm	8618.203R-XS	8618.204R-XS	7 mm	8618.303R-XS	8618.304R-XS	Droit	32 – 35	5	210 mm	360 mm
12 mm	8618.203R-S	8618.204R-S	7 mm	8618.303R-S	8618.304R-S	Droit	35 – 38	5	230 mm	380 mm
15 mm	8618.203R-M	8618.204R-M	7 mm	8618.303R-M	8618.304R-M	Droit	38 – 42	5	245 mm	405 mm
16 mm	8618.203R-L	8618.204R-L	7 mm	8618.303R-L	8618.304R-L	Droit	42 – 45	5	270 mm	430 mm
16 mm	8618.203R-XL	8618.204R-XL	7 mm	8618.303R-XL	8618.304R-XL	Droit	45 – 47	5	285 mm	450 mm
12 mm	8618.203L-XS	8618.204L-XS	7 mm	8618.303L-XS	8618.304L-XS	Gauche	32 – 35	5	210 mm	360 mm
12 mm	8618.203L-S	8618.204L-S	7 mm	8618.303L-S	8618.304L-S	Gauche	35 – 38	5	230 mm	380 mm
15 mm	8618.203L-M	8618.204L-M	7 mm	8618.303L-M	8618.304L-M	Gauche	38 – 42	5	245 mm	405 mm
16 mm	8618.203L-L	8618.204L-L	7 mm	8618.303L-L	8618.304L-L	Gauche	42 – 45	5	270 mm	430 mm
16 mm	8618.203L-XL	8618.204L-XL	7 mm	8618.303L-XL	8618.304L-XL	Gauche	45 – 47	5	285 mm	450 mm

Le tableau des dimensions ci-dessus est fourni à titre indicatif et correspond à la longueur du pied et à la hauteur du tibia. Le traitement optimal peut nécessiter une taille inférieure ou supérieure et repose sur différents critères (voir le guide d'utilisation). Le tableau présente les quatre versions suivantes du BlueROCKER 2.0 / 2½ : BlueROCKER 2.0 / 2½ – composant en carbone, y compris fermeture velcro avec passant (n° d'art. 8618.203 / 8618.303) ; BlueROCKER 2.0 / 2½ – composant en carbone, y compris fermeture velcro sans passant (n° d'art. 8618.204 / 8618.304). La valeur de **la stabilité antéro-postérieure (A-P) (1-5)** indique la rigidité de l'orthèse dans le plan sagittal. Si vous avez un patient qui, en raison de caractéristiques corporelles particulières, ne peut pas être pris en charge avec un BlueROCKER standard confectionné, il est possible de réaliser un BlueROCKER CUSTOM (sur mesure). Pour cela, utilisez le formulaire de fabrication sur mesure du service de commande, au dos de ce catalogue (page 188).



## Allard AFO orthèse custom - Orthèse dynamique de cheville / de pied

**Application :** cette orthèse sur mesure est la solution si - en raison des contours particuliers de la jambe – une orthèse standard Allard AFO ne répond pas au besoin d'aide.

### Caractéristiques

- Orthèse sur mesure
- Disponible en deux variantes :  
ToeOFF Custom et  
BlueROCKER Custom

### Fonctions du produit

- Levage du pied pendant la phase d'oscillation
- Limitation de la flexion plantaire
- Pose dynamique des orteils



## Method-TA - AFO en composite de fibre de carbone

**Application :** cette orthèse de cheville/pied est utilisée pour le traitement d'un large éventail de troubles pathologiques de la marche et d'autres troubles neuromoteurs complexes.

### Caractéristiques

- Livraison comprenant articulation Triple Action-B
- Livraison comprenant une doublure intérieure ajustable

### Fonctions du produit

- Soulever le pied pendant la phase d'oscillation
- Limiter la flexion dorsale et plantaire

**Tableau des tailles Method-TA - AFO en composite de fibre de carbone**

N° d'art.	Unité	Taille	Côté	Largeur du genou	Longueur du pied	Limite de poids
METHOD-TA-SL	Pièce	Small	Gauche	356 mm	241 mm	100 kg
METHOD-TA-SR	Pièce	Small	Droit	356 mm	241 mm	100 kg
METHOD-TA-LL	Pièce	Large	Gauche	406 mm	279 mm	100 kg
METHOD-TA-LR	Pièce	Large	Droit	406 mm	279 mm	100 kg



## ALFESS - Système de Stimulation Électrique Fonctionnelle

**Application :** ALFESS est un stimulateur électrique fonctionnel (FES) nouveau et à la pointe de la technologie, conçu pour améliorer la démarche des personnes ayant un déficit du releveur de pied.

### Caractéristiques

- S'utilise d'une seule main grâce à des touches tactiles
- Profil léger, mince et lisse
- Peut être utilisé pieds nus

### Fonctions du produit

- Levage du pied pendant la phase d'oscillation

**Tableau des tailles ALFESS - Système de Stimulation Électrique Fonctionnelle**

N° d'art.	Unité	Taille	Circonférence du mollet
282700712	Pièce	Universel	30 - 36 cm



## PSL800 - Multi-Positional Foot-ankle Splint

**Application :** cette orthèse anti-rotation est utilisée de manière conservatrice et postopératoire pour immobiliser le pied et contrôler la position de l'articulation de la cheville.

### Caractéristiques

- l'orthèse est moulable par thermoplastique
- Peut être utilisée de manière bilatérale

### Fonctions du produit

- Immobilisation du pied
- Contrôle des articulations du membre inférieur

**Tableau des tailles PSL800 - Multi-Positional Foot-ankle Splint**

N° d'art.	Unité	Taille	Longueur du pied	Côté
PSL800-S	Pièce	Small	< 32	Universel
PSL800-M	Pièce	Medium	32 - 38	Universel
PSL800-L	Pièce	Large	39 - 44	Universel
PSL800-XL	Pièce	X-Large	> 44	Universel

## A.S.O. - Orthèses de cheville

**Application :** le remplacement du ruban adhésif ! Ces orthèses apportent soutien et stabilité à la cheville et sont utilisées en cas de blessures à la cheville.

### Caractéristiques

- Orthèse de cheville
- Peut être portée à gauche et à droite

### Fonctions du produit

- Stabilisation de l'articulation de la cheville inférieure et supérieure
- Réduction de l'amplitude des mouvements



**A.S.O.** EVO Hinge

**A.S.O.**

**A.S.O.** EVO

**A.S.O.** EVO Quatro

**A.S.O.** EVO Speed Lacer (II)

**Tableau des tailles A.S.O. - Orthèse de cheville**

N° d'art.	Unité	Taille	Pointure	Circonférence du cou-de-pied (taille cY ou H)	Couleur
8634-XXS	Pièce	XX-Small	30 - 33	23 - 26 cm	Blanc
8634-XS	Pièce	X-Small	34 - 36	26 - 28 cm	Blanc
8634-S	Pièce	Small	37 - 40	28 - 31 cm	Blanc
8634-M	Pièce	Medium	41 - 43	31 - 33 cm	Blanc
8634-L	Pièce	Large	44 - 46	33 - 36 cm	Blanc
8634-XL	Pièce	X-Large	47 - 48	36 - 37 cm	Blanc
8634-XXL	Pièce	XX-Large	> 48	37 - 41 cm	Blanc
8635-XXS	Pièce	XX-Small	30 - 33	23 - 26 cm	Noir
8635-XS	Pièce	X-Small	34 - 36	26 - 28 cm	Noir
8635-S	Pièce	Small	37 - 40	28 - 31 cm	Noir
8635-M	Pièce	Medium	41 - 43	31 - 33 cm	Noir
8635-L	Pièce	Large	44 - 46	33 - 36 cm	Noir
8635-XL	Pièce	X-Large	47 - 48	36 - 37 cm	Noir
8635-XXL	Pièce	XX-Large	> 48	37 - 41 cm	Noir

**Tableau des tailles A.S.O. EVO - Orthèse de cheville**

N° d'art.	Unité	Taille	Pointure	Circonférence du cou-de-pied (taille cY ou H)	Couleur
8638-XS	Pièce	X-Small	34 - 36	26 - 28 cm	Noir
8638-S	Pièce	Small	37 - 40	28 - 31 cm	Noir
8638-M	Pièce	Medium	41 - 43	31 - 33 cm	Noir
8638-L	Pièce	Large	44 - 46	33 - 36 cm	Noir
8638-XL	Pièce	X-Large	47 - 48	36 - 37 cm	Noir
8638-XXL	Pièce	XX-Large	> 48	37 - 41 cm	Noir

**Tableau des tailles A.S.O. EVO Speed Lacer / Speed Lacer (II) - Orthèse de cheville**

N° d'art. Speed Lacer	N° d'art. Speed Lacer II	Unité	Taille	Pointure	Circonférence du cou-de-pied (taille cY ou H)	Couleur
8639-XS	223641	Pièce	X-Small	34 - 36	26 - 28 cm	Noir
8639-S	223641	Pièce	Small	37 - 40	28 - 31 cm	Noir
8639-M	223641	Pièce	Medium	41 - 43	31 - 33 cm	Noir
8639-L	223641	Pièce	Large	44 - 46	33 - 36 cm	Noir
8639-XL	223641	Pièce	X-Large	47 - 48	36 - 37 cm	Noir
8639-XXL	223641	Pièce	XX-Large	> 48	37 - 41 cm	Noir

**Tableau des tailles A.S.O. EVO Quatro - Orthèse de cheville**

N° d'art.	Unité	Taille	Pointure	Circonférence du cou-de-pied (taille cY ou H)	Couleur
8642-XS	Pièce	X-Small	34 - 36	26 - 28 cm	Noir
8642-S	Pièce	Small	37 - 40	28 - 31 cm	Noir
8642-M	Pièce	Medium	41 - 43	31 - 33 cm	Noir
8642-L	Pièce	Large	44 - 46	33 - 36 cm	Noir
8642-XL	Pièce	X-Large	47 - 48	36 - 37 cm	Noir
8642-XXL	Pièce	XX-Large	> 48	37 - 41 cm	Noir

**Tableau des tailles A.S.O. EVO Hinge - Orthèse de cheville avec articulation**

N° d'art.	Unité	Taille	Pointure	Circonférence du cou-de-pied (taille cY ou H)	Couleur	Type
8638H-XS	Pièce	X-Small	34 - 36	25,5 - 28 cm	Noir	-
8638H-S	Pièce	Small	37 - 40	28 - 30,5 cm	Noir	-
8638H-M	Pièce	Medium	41 - 43	30,5 - 33 cm	Noir	-
8638H-L	Pièce	Large	44 - 46	33 - 35,5 cm	Noir	-
8638H-XL	Pièce	X-Large	47 - 48	35,5 - 37 cm	Noir	-
8638H-XXL	Pièce	XX-Large	> 48	37 - 41 cm	Noir	-
8639H-XS	Pièce	X-Small	34 - 36	25,5 - 28 cm	Noir	Speed Lacer
8639H-S	Pièce	Small	37 - 40	28 - 30,5 cm	Noir	Speed Lacer
8639H-M	Pièce	Medium	41 - 43	30,5 - 33 cm	Noir	Speed Lacer
8639H-L	Pièce	Large	44 - 46	33 - 35,5 cm	Noir	Speed Lacer
8639H-XL	Pièce	X-Large	47 - 48	35,5 - 37 cm	Noir	Speed Lacer
8639H-XXL	Pièce	XX-Large	> 48	37 - 41 cm	Noir	Speed Lacer

Valable pour les cinq tableaux A.S.O. : Prise de mesure : prenez la pointure comme référence de base. Pour une prise de mesure exacte, prenez également le contour talon-cou-de-pied, mesuré au-dessus d'une chaussette de sport.



## UFO - Plantar Fasciitis orthèse

**Application :** cette orthèse est une orthèse de nuit préfabriquée pour le traitement de la Fasciite Plantaire et de la Tendinite d'Achille.

### Caractéristiques

- Sangles de dorsiflexion réglables
- Doublure en mousse amovible et lavable

### Fonctions du produit

- Maintien du pied en dorsiflexion contrôlée avec étirement LLPS du fascia plantaire et du tendon d'Achille.

**Tableau des tailles UFO - Plantar Fasciitis orthèse**

N° d'art.	Unité	Taille de chaussure pour femmes	Taille de chaussure pour hommes	Longueur du pied	Largeur du genou
OM3619	Pièce	Jusqu'à 37	38	21 cm	27 cm
OM3620	Pièce	37 - 40	38 - 40	24 cm	33 cm
OM3621	Pièce	40 - 42	40 - 42	26 cm	35 cm
OM3622	Pièce	>42	42 - 45	28 cm	38 cm
OM3623	Pièce	N.v.t.	>45	30 cm	41 cm



## MyPRIM Kids - Orthèse de cheville

**Application :** l'orthèse de cheville MyPRIM Kids soutient et stabilise l'articulation permettant un contrôle médial de la cheville grâce aux sangles croisées antérieures.

### Caractéristiques

- MyPrim Kids est fabriquée avec une technologie de fabrication sans couture
- Couleur : gris/lime

### Fonctions du produit

- Soutient et stabilise l'articulation de la cheville

**Tableau des tailles MyPRIM Kids - Orthèse de cheville**

N° d'art.	Unité	Côté	Circonférence de la cheville
MPK800-1	Pièce	Universel	16 - 19 cm
MPK800-2	Pièce	Universel	19 - 22 cm

Mesurer : circulaire à la partie la plus large de la cheville.



## Bébox - Orthèse de correction du pied

**Application :** cette orthèse est utilisée en cas de modifications musculaires congénitales, d'anomalies de l'avant-pied ou d'anomalies neurologiques.

### Caractéristiques

- Cuir souple de haute qualité, doublé d'une mousse de polyéthylène
- L'avant-pied et le talon sont reliés au moyen d'une articulation multiaxiale

### Fonctions du produit

- Réduire les écarts de position

**Tableau des tailles Bébox - Orthèse de correction du pied**

N° d'art. Gauche	N° d'art. Droit	Unité	Longueur du pied
8731L-7,5	8731R-7,5	Pièce	7,5 cm
8731L-8	8731R-8	Pièce	8,0 cm
8731L-8,5	8731R-8,5	Pièce	8,5 cm
8731L-9	8731R-9	Pièce	9,0 cm
8731L-9,5	8731R-9,5	Pièce	9,5 cm
8731L-10	8731R-10	Pièce	10,0 cm
8731L-10,5	8731R-10,5	Pièce	10,5 cm
8731L-11,5	8731R-11,5	Pièce	11,5 cm
8731L-12,5	8731R-12,5	Pièce	12,5 cm
8731L-13,5	8731R-13,5	Pièce	13,5 cm
8731L-14,5	8731R-14,5	Pièce	14,5 cm
8731L-15,5	8731R-15,5	Pièce	15,5 cm
8731L-16,5	8731R-16,5	Pièce	16,5 cm

La longueur est déterminée par la distance entre l'arrière du talon et le gros orteil.



## SureStep - Orthèse dynamique de cheville / de pied (sur mesure)

**Application :** cette orthèse est utilisée pour les petits enfants présentant un faible tonus musculaire et des anomalies de pronation du pied / de la cheville.

### Caractéristiques

- Orthèse sur mesure d'après un formulaire de mesures/plâtre
- Largeur du pied avant < 75 mm sans plâtre

### Fonctions du produit

- Positionnement correct du pied articulé hypotonique
- Compression circulaire grâce à un design breveté

**Tableau des tailles SureStep - Orthèse dynamique de cheville / de pied (sur mesure)**

N° d'art.	Unité	Poids du corps	Base de production
SURESTEP-DSS	Paire	35 kg	<a href="#">Fiche de dimensionnement</a>
SURESTEP-DSS1	Pièce	35 kg	<a href="#">Fiche de dimensionnement</a>
GIPS SURESTEP	Pièce	35 kg	Moulage en plâtre

Pour commander, utilise la feuille de mesures correspondante (voir documents). Délai de livraison : environ 3 à 4 semaines (page 186).



## BigShot - Orthèse dynamique de cheville /de pied (sur mesure)

**Application :** cette orthèse est utilisée pour faire suite à la SureStep chez les enfants ayant un faible tonus musculaire.

### Caractéristiques

- Convient à toutes les chaussures normales
- Peut être combiné avec KiddieGAIT & KiddieROCKER

### Fonctions du produit

- Compensation de l'hypotonie du pied articulé
- Contrôle lors du déroulement du pied

**Tableau des tailles BigShot - Orthèse dynamique de cheville /de pied (sur mesure)**

N° d'art.	Unité	Poids du corps
BIG SHOT	Paire	> 35 kg
BIG SHOT LITE	Paire	23 - 40 kg
BIG SHOT-1	Pièce	> 35 kg
BIG SHOT-1 LITE	Pièce	23 - 40 kg

L'utilisation d'un formulaire de mesure est nécessaire (page 186).



## T-strap - ToeOFF et BlueROCKER

**Application :** la bande correctrice du valgus T-Strap pour ToeOFF 2.0 et BlueROCKER 2.0 est utilisée pour corriger la position valgus du talon.

### Caractéristiques

- One size fits all
- Chevauchement des articulations
- Positionnement simple de l'articulation de la cheville

### Fonctions du produit

- Utilisation prévue : pour corriger l'articulation supérieure de la cheville et l'articulation sous-talienne en position neutre

**Tableau des tailles T-strap - ToeOFF et BlueROCKER**

N° d'art.	Unité	Taille	Côté
28777L	Pièce	Universel	Gauche
28777R	Pièce	Universel	Droit

## Composants d'orthèses

---

Toutes les extrémités.....	106
Hanche .....	112
Extrémité inférieure .....	116



# TOUTES LES EXTRÉMITÉS





## MultiMotion 2.5 - Articulations de correction dynamique

**Application :** traitement des contractures corrigibles dynamiquement

### Caractéristiques

- Usage tant bien en extension qu'en flexion
- Amplitude du mouvement de +90° jusqu'au -90°

### Fonctions du produit

- Réglage progressivement de l'extension ou de la flexion dynamique de l'articulation

**Tableau des tailles MultiMotion 2.5 - Articulations de correction dynamique**

N° d'art.	Unité	Taille	Largeur de la barre	Épaisseur de l'articulation	Offset de la barre en T	Hauteur du sol jusqu'au point de pivot de l'articulation	Matériau	Diamètre du boîtier	Connexion verticale proximale	Raccord vertical distal
MM04.2M-12	Pièce	Medium	12 mm	22 mm	-	64 mm	Acier	36 mm	Adaptateur de tige	Adaptateur de tige
MM04.2MT-12	Pièce	Medium	12 mm	28 mm	10 mm	56 mm	Acier	36 mm	Adaptateur de tige	Barre en t intégrée
MM04.2B-12	Pièce	Medium	12 mm	22 mm	-	270 mm	Acier	36 mm	Tiges intégrées	Tiges intégrées
MM04.2BT-12	Pièce	Medium	12 mm	28 mm	10 mm	56 mm	Acier	36 mm	Tiges intégrées	Barre en t intégrée
MM05.2M-16	Pièce	Large	16 mm	26 mm	-	75 mm	Acier	50 mm	Adaptateur de tige	Adaptateur de tige
MM05.2MT-16	Pièce	Large	16 mm	30 mm	11 mm	73 mm	Acier	50 mm	Adaptateur de tige	Barre en t intégrée
MM05.2B-16	Pièce	Large	16 mm	26 mm	-	250 mm	Acier	50 mm	Tiges intégrées	Tiges intégrées
MM05.2BT-16	Pièce	Large	16 mm	30 mm	11 mm	73 mm	Acier	50 mm	Tiges intégrées	Barre en t intégrée

# MultiMotion





## MultiStatic - Articulations Correctionnelles

**Application :** l'articulation correctionnelle MultiStatic offre un traitement statique rapide et adéquat des contractures selon le principe HLBS.

### Caractéristiques

- Réglage angulaire simplifié grâce à l'axe articulaire positionné de manière optimale
- Tiges intégrées

### Fonctions du produit

- Réglage en continu de l'extension ou de la flexion de l'articulation

**Tableau des tailles MultiStatic - Articulations Correctionnelles**

N° d'article	Unité	Taille	Côté	Longueur totale	Largeur de la barre	Hauteur	Épaisseur de la barre	Poids	Diamètre de la tête de l'articulation
MS02B-09	Pièce	X-Small	Universel	100 mm	9 mm	6,5 mm	1,5 mm	14 g	11 mm
MS03B-12	Pièce	Small	Universel	400 mm	12 mm	8,5 mm	2 mm	83 g	19 mm
MS04B-16	Pièce	Medium	Universel	400 mm	16 mm	9,5 mm	2 mm	121 g	25 mm
MS05B-19	Pièce	Large	Universel	400 mm	19 mm	10,5 mm	2 mm	151 g	30 mm



# MultiStatic

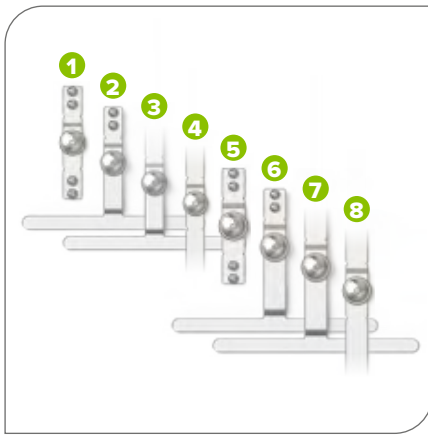

## FreeMotion - Articulation libre

**Application :** comme articulations individuelles ou comme articulation libre du côté controlatéral de l'articulation affectée pour améliorer la rigidité en torsion de l'orthèse.

### Caractéristiques

- Amplitude du mouvement de +120° à -120°
- Largeur de la tige: 12 mm (small), 16 mm (medium)

### Fonctions du produit

- Individuellement ou comme articulation d'accompagnement pour assurer une rigidité à la torsion suffisante de l'orthèse.

**Tableau des tailles FreeMotion - Articulation libre**

N°	N° d'art.	Unité	Taille	Côté	Longueur	Largeur	Hauteur	Poids	Diamètre de la tête de l'articulation	Barre en T décalée	Hauteur du sol jusqu'au point de pivot de l'articulation
1	FM03M-12	Pièce	Small	Universel	93 mm	12 mm	11 mm	40 g	18 mm	-	46 mm
2	FM03MT-12	Pièce	Small	Universel	97 mm	12 mm	11 mm	72 g	18 mm	10 mm	50 mm
3	FM03BT-12	Pièce	Small	Universel	250 mm	12 mm	11 mm	106 g	18 mm	10 mm	50 mm
4	FM03B-12	Pièce	Small	Universel	400 mm	12 mm	11 mm	102 g	18 mm	-	50 mm
5	FM04M-16	Pièce	Medium	Universel	97 mm	16 mm	11 mm	52 g	22 mm	-	48 mm
6	FM04MT-16	Pièce	Medium	Universel	105 mm	16 mm	11 mm	88 g	22 mm	10 mm	55 mm
7	FM04BT-16	Pièce	Medium	Universel	260 mm	16 mm	11 mm	134 g	22 mm	10 mm	55 mm
8	FM04B-16	Pièce	medium	Universel	400 mm	16 mm	11 mm	140 g	22 mm	-	200 mm



## Binky - Articulations universelles (Articulation libre)

**Application :** articulations universelles sans butée de flexion et/ou d'extension à utiliser dans les orthèses en thermoplastique.

### Caractéristiques

- Articulation libre
- Axe unique
- Équipé de trous de forage filetés M4
- Matériau: inox

### Fonctions du produit

- Vendu par paire : pour un guidage conjoint
- Vendu à l'unité : comme articulation suiveuse (articulation R.O.M.)

**Tableau des tailles Binky - Articulations universelles (Articulation libre)**

N° d'art.	Unité	Longueur	Largeur	Épaisseur	Poids	Poids du corps
814101	Paire	62 mm	12 mm	2,5 mm	18 g	< 35 kg
814102	Paire	76 mm	18 mm	2,5 mm	30 g	< 100 kg



HANCHE



## MultiMotion 2.5 - Système dynamique d'abduction de la hanche (pour enfants)

**Application :** Ce système dynamique d'abduction de la hanche est utilisé pour positionner la jambe de manière physiologiquement correcte et stabiliser l'articulation de la hanche.

### Caractéristiques

- Force d'abduction réglable progressivement
- Rotation réglable progressivement (-40° à +40°)

### Fonctions du produit

- Limiter l'adduction ou de l'abduction de la hanche
- Verrouillage de l'abduction et de l'adduction de la hanche

### Tableau des tailles MultiMotion 2.5 - Système dynamique d'abduction de la hanche (pour enfants)

N° d'art.	Unité	Taille	Longueur du corps
MM-HA-S	Fixer	Small	< 105 cm
MM-HA-R	Fixer	regular	> 105 cm

L'articulation correctrice MultiMotion doit toujours être commandée séparément, en complément (voir les accessoires).



## Articulation de la hanche (pour orthèse)

**Application :** l'articulation de hanche pour orthèse est utilisée dans les orthèses pour l'abduction contrôlée de la hanche.

### Caractéristiques

- L'articulation de la hanche pour orthèse est en acier
- Disponible en différents angles d'abduction réglables

### Fonctions du produit

- Réduction de l'amplitude du mouvement

### Tableau des tailles Articulation de la hanche pour orthèse

N° d'art.	Unité	Taille	Abduction	Longueur de la barre inférieure	Longueur de la barre supérieure	Diamètre de la tête de l'articulation
50728	Pièce	Small	Variable	15 cm	13 cm	31/32"
50732	Pièce	Medium	Variable	19 cm	14 cm	1-1/8"
50757	Pièce	Large	Variable	20 cm	15 cm	1-7/16"
50758	Pièce	Medium, X-lang	Variable	30 cm	14 cm	1-1/8"
50759	Pièce	Large, X-lang	Variable	30 cm	15 cm	1-7/16"
58642	Pièce	Small	0°	15 cm	13 cm	31/32"
58552	Pièce	Medium	10°	19 cm	14 cm	1-1/8"
58646	Pièce	Small	25°	15 cm	13 cm	31/32"
58560	Pièce	Medium	25°	19 cm	14 cm	1-1/8"
58602	Pièce	Large	25°	20 cm	15 cm	1-7/16"
58578	Pièce	medium	35°	19 cm	14 cm	1-1/8"



## Scottish Rite - kit orthèse

**Application :** L'orthèse Scottish Rite, également appelée Atlanta brace, permet une abduction des hanches.

### Caractéristiques

- Les manchons de cuisse optionnels sont fixés aux articulations de la hanche à l'aide des bandes de réglage fournies

### Fonctions du produit

- Abduction des articulations de la hanche
- Flexion et extension libres ou limitées de la hanche

### Tableau des tailles Scottish Rite - kit orthèse

N° d'art.	Unité	Taille	Abduction
50454	Fixer	Small	25°
50810	Fixer	Medium	25°
50826	Fixer	Large	25°
50456	Fixer	Small	35°
50818	Fixer	Medium	35°
50834	Fixer	Large	35°
50458	Fixer	Small	Variable
50842	Fixer	Medium	Variable
50850	Fixer	Large	Variable

Small = enfants de 2 à 4 ans medium = enfants de 4 à 14 ans.

Large = jeunes de 14 ans et plus Pour les enfants actifs ou corpulents, commander une taille au-dessus.



**EXTRÉMITÉ  
INFÉRIEURE**



## SPL 2 - Articulation de genou

**Application :** en cas d'insuffisance de l'extenseur du genou.  
Le verrouillage/déverrouillage automatique offre un schéma de marche physiologique.

### Caractéristiques

- Verrouillage automatique du genou sans force de réaction au sol / mouvement de la cheville
- Verrouillage en extension à 0° et 15°

### Fonctions du produit

- Compense la faible puissance musculaire
- Libre mouvement du genou pendant la phase d'oscillation

### Tableau des tailles SPL 2 - Articulation de genou d'orthèse IQ SPL 2 (monolatérale)

N° d'art.	Unité	Côté	Poids du corps
IQ250L	Pièce	Gauche	< 100 kg
IQ250R	Pièce	Droit	< 100 kg

### Tableau des tailles SPL 2 - Articulation de genou d'orthèse IQ SPL 2 (bilatérale avec SPC)

N° d'art.	Unité	Côté	Poids du corps
IQ200L	Pièce	Gauche	> 100 kg
IQ200R	Pièce	Droit	> 100 kg

Utilisez la fiche [de mesures](#) (page 194) pour passer votre commande.



## OrthoFusion+ C.O.S. SPL 2 - Orthèses en carbone

**Application :** ces orthèses en carbone SPL 2 sont utilisées dans le traitement des patients souffrant d'une insuffisance de l'extenseur du genou.

### Caractéristiques

- Production d'orthèse, y compris tous les composants nécessaires de l'articulation
- Verrouillage à 0° et 15° de flexion (arrêt de sécurité)
- Fonctionnement indépendant des forces de réaction au sol / mouvement de la cheville
- Raccordement aux tiges de système : 19 mm

### Fonctions du produit

- Compense la faible puissance musculaire
- Libre mouvement du genou pendant la phase d'oscillation
- Verrouillage du genou durant la phase d'appui avant le contact talon
- 3 modes de commande en option:
  - Verrouillage et déverrouillage automatique de l'articulation
  - Déverrouillage permanent
  - Verrouillage permanent

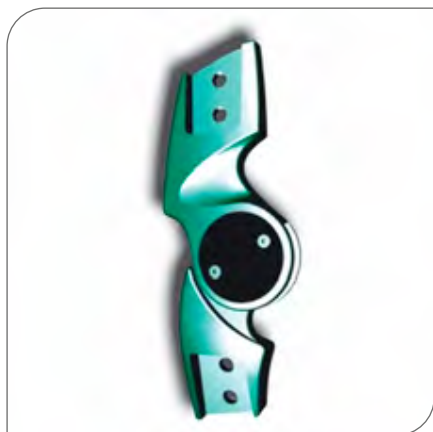

## SPC - Swing Phase Control articulation

**Application :** prévention de la flexion excessive du genou.

**Tableau des tailles SPC - Swing Phase Control articulation**

N° d'art.	Unité	Côté	Poids
IQ120L	Pièce	Gauche	190 g
IQ120R	Pièce	Droit	190 g



## Triple Action - Articulations de cheville A - 19 mm

**Application :** déployée pour compenser les adultes présentant une démarche pathologique.

### Caractéristiques

- Déployable unilatéralement en cas de traitement dans le préimprégné ou la résine de coulée
- Étriers trempés disponibles

### Fonctions du produit

- Relèvement du pied pendant la phase d'oscillation
- Limitation de la dorsiflexion et de la flexion plantaire

**Tableau des tailles Triple Action - Articulations de cheville A - 19 mm**

N° d'art.	Unité	Côté	Booster	Largeur de la barre	Poids	Poids du corps
3A76-A0	Pièce	Universel	0	19 mm	222 g	Max. 110 kg
3A76-A1	Pièce	Universel	0	19 mm	222 g	Max. 110 kg
3A76-A2	Pièce	Universel	1	19 mm	256 g	Max. 110 kg
3A76-A3	Pièce	Universel	1	19 mm	256 g	Max. 110 kg

**Tableau des tailles Triple Action A - Étriers**

N° d'art.	Unité	Côté	Largeur	Hauteur	Épaisseur	Poids	Approprié pour
3A76-LATL-1	Pièce	Gauche	69 mm	90 mm	3 mm	62 g	TA-19 mm
3A76-LATR-1	Pièce	Droit	69 mm	90 mm	3 mm	61 g	TA-19 mm
3A76-MEDL-1	Pièce	Gauche	63 mm	101 mm	3 mm	61 g	TA-19 mm
3A76-MEDR-1	Pièce	Droit	63 mm	101 mm	3 mm	61 g	TA-19 mm
3A76-YL-1	Pièce	Gauche	73 mm	105 mm	3 mm	56 g	TA-19 mm
3A76-YR-1	Pièce	Droit	73 mm	105 mm	3 mm	56 g	TA-19 mm
3A76-R-1	Pièce	Universel	23 mm	175 mm	3 mm	98 g	TA-19 mm



## Triple Action - Articulation de cheville B - 16 mm

**Application :** Déployée pour compenser les adolescents et les adultes présentant une démarche pathologique.

### Caractéristiques

- Articulation de cheville pour jeunes et adultes
- Largeur de la tige 16 mm
- Étriers de pied trempés disponibles

### Fonctions du produit

- Soulever le pied pendant la phase d'oscillation
- Limiter la flexion dorsale et plantaire

**Tableau des tailles Triple Action - Articulation de cheville B - 16 mm**

N° d'art.	Unité	Côté	Booster	Largeur de la barre	Poids	Poids du corps
3B76-A0	Pièce	Universel	0	16 mm	140 g	Max. 100 kg
3B76-A1	Pièce	Universel	1	16 mm	178 g	Max. 100 kg
3B76-A2	Pièce	Universel	1	16 mm	178 g	Max. 100 kg
3B76-A3	Pièce	Universel	2	16 mm	215 g	Max. 100 kg

**Tableau des tailles Triple Action B - Étriers**

N° d'art.	Unité	Côté	Largeur	Hauteur	Épaisseur	Poids	Approprié pour
3B76-LATL-1	Pièce	Gauche	52 mm	75 mm	3 mm	43 g	TA-16 mm
3B76-LATR-1	Pièce	Droit	52 mm	75 mm	3 mm	43 g	TA-16 mm
3B76-MEDL-1	Pièce	Gauche	43 mm	89 mm	3 mm	40 g	TA-16 mm
3B76-MEDR-1	Pièce	Droit	43 mm	89 mm	3 mm	40 g	TA-16 mm
3B76-Y-1	Pièce	Universel	73 mm	90 mm	3 mm	45 g	TA-16 mm
3B76-R-1	Pièce	Universel	21 mm	175 mm	3 mm	98 g	TA-16 mm



## Triple Action - Articulation de cheville C - 13 mm

**Application :** déployée pour compenser les enfants présentant une démarche pathologique.

### Caractéristiques

- Articulation de cheville pour enfants
- Peut être utilisée unilatéralement (avec articulation libre) jusqu'à 40 kg
- Largeur de la tige 13 mm

### Fonctions du produit

- Limitation de la dorsiflexion et de la flexion plantaire
- Alignement vertical de l'orthèse

**Tableau des tailles Triple Action - Articulation de cheville C - 13 mm**

N° d'art.	Unité	Côté	Booster	Largeur de la barre	Poids	Poids du corps
3C76-A0	Pièce	Universel	0	13 mm	82 g	Max. 50 kg
3C76-A1	Pièce	Universel	1	13 mm	102 g	Max. 50 kg
3C76-A2	Pièce	Universel	1	13 mm	102 g	Max. 50 kg
3C76-A3	Pièce	Universel	2	13 mm	123 g	Max. 50 kg

**Tableau des tailles Triple Action C - Étriers**

N° d'art.	Unité	Côté	Largeur	Hauteur	Épaisseur	Poids	Approprié pour
3C76-LAT-1	Pièce	Universel	45 mm	60 mm	3 mm	25 g	TA-13 mm
3C76-MEDL-1	Pièce	Gauche	42 mm	66 mm	3 mm	42 g	TA-13 mm
3C76-MEDR-1	Pièce	Droit	42 mm	66 mm	3 mm	42 g	TA-13 mm
3C76-YLNG-1	Pièce	Universel	122 mm	60 mm	3 mm	45 g	TA-13 mm
3C76-R-1	Pièce	Universel	20 mm	70 mm	3 mm	35 g	TA-13 mm



## Triple Action GEO - Orthèse de test (avec articulation B)

**Application :** l'orthèse GEO (Gait Evaluation Orthosis) est une orthèse de test pré-imprégnée qui permet d'évaluer les avantages d'une EVO avec articulations de cheville Triple Action.

### Caractéristiques

- Ajustement indépendant de :
- Alignement statique du banc après la production
  - R.O.M. plantaire et dorsiflexion

### Fonctions du produit

- Soulever le pied pendant la phase d'oscillation
- Limiter la flexion dorsale et plantaire

**Tableau des tailles Triple Action GEO - Orthèse de test (avec articulation B)**

N° d'art.	Unité	Taille	Pointure	Côté	Poids du corps
3B00-GEO-SL	Pièce	Small	36 - 41	Gauche	Max. 90 kg
3B00-GEO-SR	Pièce	Small	36 - 41	Droit	Max. 90 kg
3B00-GEO-LL	Pièce	Large	> 41	Gauche	Max. 90 kg
3B00-GEO-LR	Pièce	Large	> 41	Droit	Max. 90 kg



## OrthoFusion+ C.O.S. Triple Action/MILINE Orthèse en Prepreg

**Application :** orthèse de cheville / de pied sur mesure en pré-imprégné en combinaison avec l'articulation de cheville Triple Action B376 pour adolescents et adultes.

### Caractéristiques

- Disponible en version uni ou bilatérale
- Choix parmi quatre modèles standard ou entièrement selon votre propre conception

### Fonctions du produit

- Soulever le pied pendant la phase d'oscillation
- Limiter la flexion dorsale et plantaire
- Soutenir les bascules de la phase d'appui
- Stabilité du genou pendant la phase d'appui



## MILINE - Double Action articulations de cheville

**Application :** contrôle et soutien de l'articulation de la cheville chez les enfants, les adolescents et les adultes présentant une démarche pathologique.

### Caractéristiques

- Articulation de cheville pour adolescents et adultes
- Utilisation unilatérale jusqu'à 110 kg
- Utilisation bilatérale jusqu'à 160 kg

### Fonctions du produit

- Soulever le pied pendant la phase d'oscillation
- Limiter la flexion dorsale et plantaire

**Tableau des tailles MILINE - Double Action articulations de cheville (avec Booster)**

N° d'art.	Unité	Côté	Jambe	Booster	Largeur de la barre	Poids du corps
MI-213-A1U	Pièce	Droit/latéral & gauche/médial	Universel	Dorsal	13 mm	Max. 80 kg
MI-213-A2U	Pièce	Droit/médial & gauche/latéral	Universel	Ventral	13 mm	Max. 80 kg
MI-216-A1U	Pièce	Droit/latéral & gauche/médial	Universel	Dorsal	16 mm	Max. 120 kg
MI-216-A2U	Pièce	Droit/médial & gauche/latéral	Universel	Ventral	16 mm	Max. 120 kg
MI-220-A1U	Pièce	Droit/latéral & gauche/médial	Universel	Dorsal	20 mm	Max. 160 kg
MI-220-A2U	Pièce	Droit/médial & gauche/latéral	Universel	Ventral	20 mm	Max. 160 kg

**Tableau des tailles MILINE - Double Action articulations de cheville (sans Booster)**

N° d'art.	Unité	Côté	Jambe	Booster	Largeur de la barre	Poids du corps
MI-213-A0U	Pièce	Universel	Universel	Non	13 mm	Max. 80 kg
MI-216-A0U	Pièce	Universel	Universel	Non	16 mm	Max. 120 kg
MI-220-A0U	Pièce	Universel	Universel	Non	20 mm	Max. 160 kg



## MILINE - Dorsiflexion Assist articulations de cheville

**Application :** contrôle et soutien de l'articulation de la cheville chez les enfants, les adolescents et les adultes présentant une démarche pathologique.

### Caractéristiques

- Articulation de cheville pour adolescents et adultes
- Utilisation unilatérale jusqu' à 110 kg
- Utilisation bilatérale jusqu' à 160 kg

### Fonctions du produit

- Soulever le pied pendant la phase d'oscillation
- Limiter la flexion dorsale et plantaire

**Tableau des tailles MILINE - Dorsiflexion Assist articulations de cheville (sans Booster)**

N° d'art.	Unité	Côté	Jambe	Booster	Largeur de la barre	Poids du corps
MI-113-A0R	Pièce	Droit/latéral & gauche/médial	Universel	Non	13 mm	Max. 80 kg
MI-113-A0L	Pièce	Droit/médial & gauche/latéral	Universel	Non	13 mm	Max. 80 kg
MI-116-A0R	Pièce	Droit/latéral & gauche/médial	Universel	Non	16 mm	Max. 120 kg
MI-116-A0L	Pièce	Droit/médial & gauche/latéral	Universel	Non	16 mm	Max. 120 kg
MI-120-A0R	Pièce	Droit/latéral & gauche/médial	Universel	Non	20 mm	Max. 160 kg
MI-120-A0L	Pièce	Droit/médial & gauche/latéral	Universel	Non	20 mm	Max. 160 kg

**Tableau des tailles MILINE - Dorsiflexion Assist articulations de cheville (avec Booster dorsal)**

N° d'art.	Unité	Côté	Jambe	Booster	Largeur de la barre	Poids du corps
MI-113-A1R	Pièce	Droit/latéral & gauche/médial	Universel	Dorsal	13 mm	Max. 80 kg
MI-113-A1L	Pièce	Droit/médial & gauche/latéral	Universel	Dorsal	13 mm	Max. 80 kg
MI-116-A1R	Pièce	Droit/latéral & gauche/médial	Universel	Dorsal	16 mm	Max. 120 kg
MI-116-A1L	Pièce	Droit/médial & gauche/latéral	Universel	Dorsal	16 mm	Max. 120 kg
MI-120-A1R	Pièce	Droit/latéral & gauche/médial	Universel	Dorsal	20 mm	Max. 160 kg
MI-120-A1L	Pièce	Droit/médial & gauche/latéral	Universel	Dorsal	20 mm	Max. 160 kg



## MILINE - Standard Action articulation de cheville

**Application :** contrôle et soutien de l'articulation de la cheville chez les enfants, les adolescents et les adultes présentant une démarche pathologique.

### Caractéristiques

- Articulation de cheville pour adolescents et adultes
- Utilisation unilatérale jusqu'à 110 kg
- Utilisation bilatérale jusqu'à 160 kg

### Fonctions du produit

- Soulever le pied pendant la phase d'oscillation
- Limiter la flexion dorsale et plantaire

**Tableau des tailles MILINE - Standard Action articulation de cheville (sans Booster)**

N° d'art.	Unité	Côté	Jambe	Booster	Largeur de la barre	Poids du corps
MI-013-A0U	Pièce	Universel	Universel	Non	13 mm	Max. 80 kg
MI-016-A0U	Pièce	Universel	Universel	Non	16 mm	Max. 120 kg
MI-020-A0U	Pièce	Universel	Universel	Non	20 mm	Max. 160 kg



## ToeOFF FLOW 2 1/2 - Composant en carbone

**Application :** Pour les symptômes modérés à sévères du lève-pied et l'instabilité légère à modérée de la cheville.

### Caractéristiques

- Conception ventrale avec Microfix intégré pour un changement facile de la doublure
- Couleur : noir

### Fonctions du produit

- Relèvement du pied pendant la phase d'oscillation
- Limitation de la flexion plantaire
- Saut d'orteil dynamique

**Tableau des tailles ToeOFF FLOW 2 1/2 - Composant en carbone**

N° d'art. Gauche	N° d'art. Droit	Unité	Taille	Pointure	Longueur du pied	Hauteur	Hauteur effective du talon	Fermetures velcro
8615.403L-XS	8615.403R-XS	Pièce	X-Small	32 - 35	210 mm	360 mm	7 mm	Avec les passants
8615.403L-S	8615.403R-S	Pièce	Small	35 - 38	230 mm	380 mm	7 mm	Avec les passants
8615.403L-M	8615.403R-M	Pièce	Medium	38 - 42	245 mm	405 mm	7 mm	Avec les passants
8615.403L-L	8615.403R-L	Pièce	Large	42 - 45	270 mm	430 mm	7 mm	Avec les passants
8615.403L-XL	8615.403R-XL	Pièce	X-Large	45 - 47	285 mm	450 mm	7 mm	Avec les passants
8615.404L-XS	8615.404R-XS	Pièce	X-Small	32 - 35	210 mm	360 mm	7 mm	Sans passer
8615.404L-S	8615.404R-S	Pièce	Small	35 - 38	230 mm	380 mm	7 mm	Sans passer
8615.404L-M	8615.404R-M	Pièce	Medium	38 - 42	245 mm	405 mm	7 mm	Sans passer
8615.404L-L	8615.404R-L	Pièce	Large	42 - 45	270 mm	430 mm	7 mm	Sans passer
8615.404L-XL	8615.404R-XL	Pièce	X-Large	45 - 47	285 mm	450 mm	7 mm	Sans passer

Le tableau des tailles ci-dessous n'est qu'un guide.

La taille optimale peut être inférieure ou supérieure d'une taille et dépend de divers critères (voir le guide de l'utilisateur).



## ToeOFF - Composant en carbone

**Application :** pour la fabrication d'une orthèse dynamique de cheville / de pied ou en combinaison avec une prothèse de pied sur mesure.

### Caractéristiques

- Conception ventrale
- Construction ouverte du talon
- Produit semi-fini pour un ajustement individuel

### Fonctions du produit

- Levage du pied pendant la phase d'oscillation
- Limitation de la flexion plantaire
- Pose dynamique des orteils

**Tableau des tailles ToeOFF - Composant en carbone**

N° d'art. Gauche	N° d'art. Droit	Unité	Taille	Pointure	Longueur du pied	Hauteur	Hauteur effective du talon	Fermetures velcro
8615.203L-XS	8615.203R-XS	Pièce	X-Small	32 - 35	210 mm	360 mm	12 mm	Avec les passants
8615.203L-S	8615.203R-S	Pièce	Small	35 - 38	230 mm	380 mm	12 mm	Avec les passants
8615.203L-M	8615.203R-M	Pièce	Medium	38 - 42	245 mm	405 mm	15 mm	Avec les passants
8615.203L-L	8615.203R-L	Pièce	Large	42 - 45	270 mm	430 mm	16 mm	Avec les passants
8615.203L-XL	8615.203R-XL	Pièce	X-Large	45 - 47	285 mm	430 mm	16 mm	Avec les passants
8615.303L-XS	8615.303R-XS	Pièce	X-Small	32 - 35	210 mm	360 mm	7 mm	Avec les passants
8615.303L-S	8615.303R-S	Pièce	Small	35 - 38	230 mm	380 mm	7 mm	Avec les passants
8615.303L-M	8615.303R-M	Pièce	Medium	38 - 42	245 mm	405 mm	7 mm	Avec les passants
8615.303L-L	8615.303R-L	Pièce	Large	42 - 45	270 mm	430 mm	7 mm	Avec les passants
8615.303L-XL	8615.303R-XL	Pièce	X-Large	45 - 47	285 mm	450 mm	7 mm	Avec les passants
8615.204L-XS	8615.204R-XS	Pièce	X-Small	32 - 35	210 mm	360 mm	12 mm	Sans passer
8615.204L-S	8615.204R-S	Pièce	Small	35 - 38	230 mm	380 mm	12 mm	Sans passer
8615.204L-M	8615.204R-M	Pièce	Medium	38 - 42	245 mm	405 mm	15 mm	Sans passer
8615.204L-L	8615.204R-L	Pièce	Large	42 - 45	270 mm	430 mm	16 mm	Sans passer
8615.204L-XL	8615.204R-XL	Pièce	X-Large	45 - 47	285 mm	430 mm	16 mm	Sans passer
8615.304L-XS	8615.304R-XS	Pièce	X-Small	32 - 35	210 mm	360 mm	7 mm	Sans passer
8615.304L-S	8615.304R-S	Pièce	Small	35 - 38	230 mm	380 mm	7 mm	Sans passer
8615.304L-M	8615.304R-M	Pièce	Medium	38 - 42	245 mm	405 mm	7 mm	Sans passer
8615.304L-L	8615.304R-L	Pièce	Large	42 - 45	270 mm	430 mm	7 mm	Sans passer
8615.304L-XL	8615.304R-XL	Pièce	X-Large	45 - 47	285 mm	450 mm	7 mm	Sans passer

Le tableau des dimensions ci-dessous est uniquement indicatif et correspond à la longueur du pied et à la hauteur du tibia. Le traitement optimal peut être d'une taille supérieure ou inférieure et repose sur divers critères (voir mode d'emploi). Le tableau présente les 2 versions suivantes du ToeOFF :

ToeOFF 2.0 - composant en carbone, y compris la fermeture velcro avec passant (no. d'art. 8615.203).

ToeOFF 2.0 - composant en carbone, y compris la fermeture velcro sans passant (no. d'art. 8615.204).



## BlueROCKER - Composant en carbone

**Application :** pour la fabrication d'une orthèse dynamique de cheville / de pied ou en combinaison avec une prothèse de pied sur mesure.

### Caractéristiques

- Pas de restriction de poids corporel
- Fermetures velcro, au choix avec ou sans passants
- Microfixe intégré

### Fonctions du produit

- Levage du pied pendant la phase d'oscillation
- Limitation de la flexion plantaire
- Pose dynamique des orteils

**Tableau des tailles BlueROCKER - Composant en carbone**

N° d'art. Gauche	N° d'art. Droit	Unité	Taille	Pointure	Longueur du pied	Hauteur	Hauteur effective du talon	Fermetures velcro
8618.203L-XS	8618.203R-XS	Pièce	X-Small	32 - 35	210 mm	360 mm	12 mm	Avec les passants
8618.203L-S	8618.203R-S	Pièce	Small	35 - 38	230 mm	380 mm	12 mm	Avec les passants
8618.203L-M	8618.203R-M	Pièce	Medium	38 - 42	245 mm	405 mm	15 mm	Avec les passants
8618.203L-L	8618.203R-L	Pièce	Large	42 - 45	270 mm	430 mm	16 mm	Avec les passants
8618.203L-XL	8618.203R-XL	Pièce	X-Large	45 - 47	285 mm	430 mm	16 mm	Avec les passants
8618.303L-XS	8618.303R-XS	Pièce	X-Small	32 - 35	210 mm	360 mm	7 mm	Avec les passants
8618.303L-S	8618.303R-S	Pièce	Small	35 - 38	230 mm	380 mm	7 mm	Avec les passants
8618.303L-M	8618.303R-M	Pièce	Medium	38 - 40	245 mm	405 mm	7 mm	Avec les passants
8618.303L-L	8618.303R-L	Pièce	Large	42 - 45	270 mm	430 mm	7 mm	Avec les passants
8618.303L-XL	8618.303R-XL	Pièce	X-Large	45 - 47	285 mm	450 mm	7 mm	Avec les passants
8618.204L-XS	8618.204R-XS	Pièce	X-Small	32 - 35	210 mm	360 mm	12 mm	Sans passer
8618.204L-S	8618.204R-S	Pièce	Small	35 - 38	230 mm	380 mm	12 mm	Sans passer
8618.204L-M	8618.204R-M	Pièce	Medium	38 - 42	245 mm	405 mm	15 mm	Sans passer
8618.204L-L	8618.204R-L	Pièce	Large	42 - 45	270 mm	430 mm	16 mm	Sans passer
8618.204L-XL	8618.204R-XL	Pièce	X-Large	45 - 47	285 mm	430 mm	16 mm	Sans passer
8618.304L-XS	8618.304R-XS	Pièce	X-Small	32 - 35	210 mm	360 mm	7 mm	Sans passer
8618.304L-S	8618.304R-S	Pièce	Small	38 - 42	230 mm	380 mm	7 mm	Sans passer
8618.304L-M	8618.304R-M	Pièce	Medium	38 - 42	245 mm	405 mm	7 mm	Sans passer
8618.304L-L	8618.304R-L	Pièce	Large	42 - 45	270 mm	430 mm	7 mm	Sans passer
8618.304L-XL	8618.304R-XL	Pièce	X-Large	45 - 47	285 mm	450 mm	7 mm	Sans passer

Le tableau des dimensions ci-dessous est uniquement indicatif et correspond à la longueur du pied et à la hauteur du tibia.

Le traitement optimal peut être d'une taille supérieure ou inférieure et repose sur divers critères (voir mode d'emploi).

Le tableau présente les 4 versions suivantes du BlueROCKER 2.0 / 2½ composant en carbone :

BlueROCKER 2.0 composant en carbone, y compris la fermeture velcro avec passant (no. d'art 8618.203).

BlueROCKER 2.0 composant en carbone, y compris la fermeture velcro sans passant (no. d'art 8618.204).

BlueROCKER 2½ composant en carbone, y compris la fermeture velcro avec passant (no. d'art 8618.303).

BlueROCKER 2½ composant en carbone, y compris la fermeture velcro sans passant (no. d'art 8618.304).

Si vous avez un patient qui ne peut pas être soigné avec un BlueROCKER standard confectionné en raison de caractéristiques corporelles particulières, vous avez la possibilité de fabriquer un BlueROCKER CUSTOM (sur mesure). Veuillez utiliser le formulaire de personnalisation, voir les documents.



## COMBO - Composants pour le contrôle de l'hyperextension

**Application :** pour les patients qui souffrent, outre d'une hyperextension du genou, aussi d'une paralysie de l'élévateur du pied.

### Caractéristiques

- Articulation de genou avec deux pivots découplés
- La combinaison avec un ToeOFF ou un BlueROCKER est nécessaire

### Fonctions du produit

- Compenser une faible force musculaire
- Empêcher les écarts de position

**Tableau des tailles COMBO - Composants pour le contrôle de l'hyperextension**

COMBO-component	N° d'art.	Unité	Côté	Taille	Largeur de la cuisse (largeur M-L)	Circonférence 20 cm au-dessus de la rotule	Largeur du genou
Connecteur tibial	28784-S	Pièce	Universel	Small	-	-	-
	28784-M	Pièce	Universel	Medium	-	-	-
	28784-L	Pièce	Universel	Large	-	-	-
Articulations COMBO et kit de tiges	28780	Paire	Universel	Taille unique	-	-	-
Manchon de cuisse COMBO	28781L-S	Pièce	Gauche	Small	11 - 15 cm	30 - 40 cm	-
	28781L-M	Pièce	Gauche	Medium	13 - 17 cm	38 - 50 cm	-
	28781L-L	Pièce	Gauche	Large	15 - 19 cm	48 - 60 cm	-
	28781LXL	Pièce	Gauche	X-Large	17 - 21 cm	58 - 70 cm	-
	28781R-S	Pièce	Droit	Small	11 - 15 cm	30 - 40 cm	-
	28781R-M	Pièce	Droit	Medium	13 - 17 cm	38 - 50 cm	-
	28781R-L	Pièce	Droit	Large	15 - 19 cm	48 - 60 cm	-
	28781R-XL	Pièce	Droit	X-Large	17 - 21 cm	58 - 70 cm	-
Doublure de manchon de cuisse COMBO SoftKIT	28783-S	Pièce	Universel	Small	-	-	-
	28783-M	Pièce	Universel	Medium	-	-	-
	28783-L	Pièce	Universel	Large	-	-	-
	28783-XL	Pièce	Universel	X-Large	-	-	-
Réglage de l'hyperextension COMBO	28782-S	Pièce	Universel	Small	-	-	70 - 105 mm
	28782-M	Pièce	Universel	Medium	-	-	95 - 130 mm
	28782-L	Pièce	Universel	Large	-	-	125 - 160 mm



## StepLock - Articulations de genou à grille

**Application :** ces articulations de genou à grille sont utilisées pour l'extension progressive du genou et est disponible en plusieurs variantes.

### Caractéristiques

- Sécurité jusqu'à l'extension complète avec verrouillage progressif de 15°
- Angle de flexion maximal de 135°

### Fonctions du produit

- Augmentation de l'amplitude des mouvements
- Réduction des écarts de position
- Possibilité de mouvement libre

**Tableau des tailles StepLock - Articulations de genou à grille**

N° d'art. (2400-serie)	Unité	Largeur de la barre	Point de pivot standard
2400-SLMO5K	Paire	12 mm	+++

Il n'existe pas de limite de poids générale pour les articulations. Il est toutefois recommandé d'utiliser les articulations de plus grande taille pour les patients plus lourds, et les articulations de plus petite taille pour les patients plus légers ainsi que pour les enfants et les adolescents.



## UniLock - Articulations de genou (avec fixation)

**Application :** ces articulations de genou sont utilisées pour sécuriser le genou. Plusieurs variantes sont disponibles.

### Caractéristiques

- Angle de flexion maximal de 135°
- Déblocage du câble en option

### Fonctions du produit

- Verrouillage manuel du genou pendant la phase d'appui et la phase oscillante
- Mouvement libre possible

### Tableau des tailles UniLock - Articulations de genou (avec fixation)

N° d'art.	Unité	Largeur de la barre
2400-ULMO5K	Paire	12 mm
2400-ULMO7K	Paire	19 mm
2400-ULPO7K	Paire	19 mm

Il n'existe pas de limite de poids générale pour les articulations. Il est toutefois recommandé d'utiliser les articulations de plus grande taille pour les patients plus lourds, et les articulations de plus petite taille pour les patients plus légers ainsi que pour les enfants et les adolescents.



## H.E.K.O. - Articulations de genou

**Application :** ces articulations à limitation de mouvement réglable sont utilisées pour prévenir l'hyperextension du genou chez les enfants.

### Caractéristiques

- Articulations de genou avec 2 points de pivot indépendants
- Butée d'extension réglable en continu de 0° à 30°

### Fonctions du produit

- Butée d'extension pour articulation de genou réglable en continu de 0° à 30°

### Tableau des tailles H.E.K.O. - Articulations de genou

N° d'art.	Unité	Taille	Limite de poids
SSHEKOSM	Paire	Small	22 kg
SSHEKOLG	Paire	Large	45 kg



## Slim Line - Modular Double Action articulation de cheville

**Application :** l'articulation de la cheville Slim Line Modular Double Action est une articulation polyvalente qui peut être configurée de différentes manières.

### Caractéristiques

- SLM-2825 ; avec raccord de tige de 16 mm ou 19 mm
- SLM-2835 ; avec tige proximale de 16 mm ou 19 mm

### Fonctions du produit

- Contrôle de la dorsiflexion ou de la flexion plantaire.

**Tableau des tailles Slim Line - Modular Double Action articulation de cheville**

N° d'art.	Unité	Longueur de la barre (droit)	Largeur de connexion de la barre	Matériau
SLM-2825-A	Pièce	-	19 mm	Acier
SLM-2835-A6S	Pièce	335 mm	19 mm	Acier



## Limited Motion - Articulation de cheville

**Application :** articulation pour orthèses à mouvement limité pour utilisation en tant qu'articulation de cheville.

### Caractéristiques

- Matériau : acier inoxydable
- Taille unique : convient à tous les étriers de pied de taille large
- Mouvement limité

### Fonctions du produit

- Contrôle d'un mouvement limité

**Tableau des tailles Limited Motion - Articulation de cheville**

N° d'art.	Unité	Largeur de connexion de la barre
020866	Pièce	19 mm



## Modèle 750 - Camber Axis | Articulation

**Application :** la Camber Axis Hinge a été conçue comme une articulation de cheville réglable avec un alignement anatomique de l'axe qui peut être utilisé dans les orthèses thermoplastiques.

### Caractéristiques

- Amplitude de mouvement réglable ou position fixe de la cheville
- Poids maximal du patient : 100 kg

### Fonctions du produit

- Contrôle de la dorsiflexion ou de la flexion plantaire

**Tableau des tailles Modèle 750 | Camber Axis | Articulation**

N° d'art.	Unité	Taille	Longueur	Largeur	Poids du corps
750-S	Fixer	Small	81 mm	29 mm	Max. 46 kg
750-M	Fixer	Medium	98 mm	38 mm	Max. 72 kg
750-L	Fixer	Large	114 mm	40 mm	Max. 100 kg



## Modèle 751 - Camber Axis | Articulation libre

**Application :** L'articulation libre Camber Axis (follower) est idéale comme articulation accompagnante des articulations de cheville Triple Action et MILINE.

### Caractéristiques

- Utilisation à gauche et à droite
- Livré avec un kit de fabrication comprenant
- Rembourrage

### Fonctions du produit

- Assure la rigidité en torsion de l'orthèse

**Tableau des tailles Modèle 751 - Camber Axis | Articulation libre**

N° d'art.	Unité	Côté	Largeur	Hauteur	Épaisseur	Poids
751-ATA	Pièce	Universel	40 mm	115 mm	1,5 mm	56 g



## Modèle 775 - Gillette Double Flexure articulation de cheville

**Application :** Ce système Gillette classique en uréthane offre une gamme complète de mouvements pour une orthèse thermoplastique.

### Caractéristiques

- Polyvalent - offre une gamme complète d'options pour les orthèses thermoplastiques

### Fonctions du produit

- Contrôle de l'articulation de la cheville

Tableau des tailles Modèle 775 | Gillette Double Flexure enkelscharnier

N° d'art.	Unité	Taille	Longueur	Largeur
775-C	Fixer	Medium	49 mm	11 mm
775-A	Fixer	Large	56 mm	14 mm



## Modèle 795 - Motion Limiter Kit

**Application :** fabriqué en acier inoxydable et en uréthane durable, ce limiteur de mouvement offre une butée de flexion plantaire variable.

### Caractéristiques

- Pour inhiber le mouvement de flexion plantaire
- Réglage progressif de la flexion plantaire

### Fonctions du produit

- Butée de flexion plantaire et amortissement

Tableau des tailles Modèle 795 - Motion Limiter Kit

N° d'art.	Unité	Longueur
795	Pièce	40 mm



## Modèle 755 - Motion Control Limiter Kit

**Application :** un limiteur de mouvement en flexion plantaire réglable qui peut être transformé en AFO solide.

### Caractéristiques

- Réglage de l'amplitude de mouvement de la flexion plantaire
- Verrouillage optionnel de l'articulation en deux positions

### Fonctions du produit

- Contrôle de l'articulation de la cheville

#### Tableau des tailles Modèle 755 | Motion Control Limiter Kit

N° d'art.	Unité
755-MCL	Fixer



## Modèle 760 - Oklahoma articulation de cheville

**Application :** cette articulation de cheville légère offre une méthode rentable de création d'un AFO à mouvement libre.

### Caractéristiques

- Polyvalente - peut être utilisée en combinaison avec une butée postérieure pour augmenter l'amplitude de mouvement

### Fonctions du produit

- Contrôle de l'articulation de la cheville

#### Tableau des tailles Modèle 760 | Oklahoma articulation de cheville

N° d'art.	Unité	Taille	Longueur	Largeur
760-P	Paire	X-Small	51 mm	24 mm
760-S	Paire	Small	67 mm	25 mm
760-M	Paire	Medium	83 mm	32 mm
760-L	Paire	Large	95 mm	38 mm
760-XL	Paire	X-Large	102 mm	44 mm



## Modèle 765 - Heavy Duty Oklahoma articulation de cheville

**Application :** cette articulation de cheville légère 'Heavy Duty' offre une méthode rentable de création d'un AFO à mouvement libre.

### Caractéristiques

- Polyvalente - peut être utilisée en combinaison avec une butée postérieure pour augmenter l'amplitude de mouvement

### Fonctions du produit

- Contrôle de l'articulation de la cheville

Tableau des tailles Modèle 765 | Heavy Duty Oklahoma articulation de cheville

N° d'art.	Unité	Taille	Longueur	Largeur
765-P	Paire	X-Small	51 mm	24 mm
765-S	Paire	Small	67 mm	25 mm
765-M	Paire	Medium	83 mm	32 mm
765-L	Paire	Large	95 mm	38 mm
765-XL	Paire	X-Large	102 mm	44 mm



## Modèle 740 - Tamarack Flexure articulation

**Application :** les articulations en plastique à alignement automatique Tamarack Flexure sont dotées d'un noyau unique de filaments de haute qualité qui minimisent l'élongation.

### Caractéristiques

- Articulations flexibles à alignement automatique
- Renforcement du noyau pour minimiser l'étirement

### Fonctions du produit

- Contrôle de l'articulation de la cheville

Tableau des tailles Modèle 740 | Tamarack Flexure articulation

N° d'art.	Unité	Taille	Pointure	Longueur	Largeur
740-P	Paire	Small	< 28	32 mm	11 mm
740-M	Paire	Medium	28 - 36	38 mm	13 mm
740-L	Paire	Large	> 36	45 mm	15 mm
740-P-BLK	Paire	Small	< 28	32 mm	11 mm
740-M-BLK	Paire	Medium	28 - 36	38 mm	13 mm
740-L-BLK	Paire	Large	> 36	45 mm	15 mm



## Modèle 742 - Tamarack Dorsiflexion Flexure articulation

**Application :** Cette articulation Tamarack a une conception préformée et donc une précharge intégrée qui fournit une assistance au mouvement.

### Caractéristiques

- Léger
- Différentes duretés disponibles
- Facile à fabriquer
- Thermoplastiquement moulable

### Fonctions du produit

- Contrôle de l'articulation de la cheville

**Tableau des tailles Modèle 742 | Tamarack Dorsiflexion Flexure articulation**

N° d'art.	Unité	Taille	Longueur	Largeur	Valeur du rivage
742-P-75	Paire	Small	32 mm	11 mm	75
742-P-85	Paire	Small	32 mm	11 mm	85
742-P-95	Paire	Small	32 mm	11 mm	95
742-M-75	Paire	Medium	38 mm	13 mm	75
742-M-85	Paire	Medium	38 mm	13 mm	85
742-M-95	Paire	Medium	38 mm	13 mm	95
742-L-75	Paire	Large	45 mm	15 mm	75
742-L-85	Paire	Large	45 mm	15 mm	85
742-L-95	Paire	Large	45 mm	15 mm	95
742-P-75-BLK	Paire	Small	32 mm	11 mm	75
742-P-85-BLK	Paire	Small	32 mm	11 mm	85
742-P-95-BLK	Paire	Small	32 mm	11 mm	95
742-M-75-BLK	Paire	Medium	38 mm	13 mm	75
742-M-85-BLK	Paire	Medium	38 mm	13 mm	85
742-M-95-BLK	Paire	Medium	38 mm	13 mm	95
742-L-75-BLK	Paire	Large	45 mm	15 mm	75
742-L-85-BLK	Paire	Large	45 mm	15 mm	85
742-L-95-BLK	Paire	Large	45 mm	15 mm	95



## Modèle 743 - Tamarack Variable Assist

**Application :** Le Tamarack Variable Assist permet au professionnel de régler la tension du ressort de cette articulation de cheville à n'importe quelle valeur.

### Caractéristiques

- Ensemble complet composé de :
  - Articulations
  - Gabarits
  - Autocollants Shearban

### Fonctions du produit

- Contrôle de l'articulation de la cheville

Tableau des tailles Modèle | 743 Tamarack Variable Assist

N° d'art.	Unité	Taille	Longueur	Largeur	Épaisseur
743-L	Fixer	Large	60 mm	25 mm	11 mm



## Modèle 747 - Tamarack Clevisphere

**Application :** Le Tamarack Clevisphere est une articulation de cheville à mouvement libre avec butée réglable.

### Caractéristiques

- Articulation à alignement automatique
- Butée réglable en continu

Tableau des tailles Modèle 747 - Tamarack Clevisphere

N° d'art.	Unité	Longueur	Largeur
747-L	Set	81 mm	21 mm



## Modèle 655 - Motion Control Limiter

**Application :** le 655-MCL est un Limiteur à amplitude de mouvement plantaire/dorsiflexion équipé de 4 positions de butée de dorsiflexion définies et d'une butée de plantarflexion réglable en continu.

### Caractéristiques

- Outil permettant d'inhiber l'amplitude de mouvement de la dorsiflexion et de la plantarflexion

### Fonctions du produit

- Contrôle de l'articulation de la cheville

Tableau des tailles Modèle 655 | Motion Control Limiter

N° d'art.	Unité	Taille	Longueur
655-MCL-S	Fixer	Small	48 mm
655-MCL-L	Fixer	Large	71 mm
655-MCL-XL	Fixer	X-Large	78 mm



## Modèle VET-65 - Tamarack Flexure Articulation Applications Vétérinaires

**Application :** Ce modèle d'articulation Tamarack ne doit être utilisé que pour des applications vétérinaires et ne convient donc pas aux enfants et adultes.

### Caractéristiques

- Faible duromètre
- Fourni avec le matériel de montage
- Couleur : noir

### Fonctions du produit

- Contrôle de l'articulation de la cheville

Tableau des tailles Modèle VET-65 | TAMARACK FLEXURE JOINT Veterinaire Toepassingen

N° d'art.	Unité	Longueur
VET-S-65	Paire	Zwart
VET-M-65	Paire	Zwart

# Composants prothétiques

---

Extrémité inférieure .....138



# EXTRÊMITÉ INFÉRIEURE



## Meracus - Pied prothétique

**Application:** cette prothèse de pied est utilisée pour remplacer la fonction du pied/de la cheville amputé(e) et convient à une utilisation modérée à active, par exemple pour la marche, les randonnées et la course à pied occasionnelle (niveau K3).

### Caractéristiques

- Pied prothétique à réaction dynamique
- Offre un retour d'énergie équilibré

### Fonctions du produit

- Remplacement de la fonctionnalité de la cheville/du pied amputé

Tableau des tailles Meracus - Pied prothétique

N° d'art.	Unité	Côté	Taille	Catégorie de poids	Hauteur de montage
290000323	Pièce	Universel	23	P3 ≤ 60 Kg	133 mm
290000324	Pièce	Universel	24	P3 ≤ 60 Kg	133 mm
290000325	Pièce	Universel	25	P3 ≤ 60 Kg	140 mm
290000326	Pièce	Universel	26	P3 ≤ 60 Kg	140 mm
290000327	Pièce	Universel	27	P3 ≤ 60 Kg	144 mm
290000423	Pièce	Universel	23	P4 ≤ 80 Kg	133 mm
290000424	Pièce	Universel	24	P4 ≤ 80 Kg	133 mm
290000425	Pièce	Universel	25	P4 ≤ 80 Kg	140 mm
290000426	Pièce	Universel	26	P4 ≤ 80 Kg	140 mm
290000427	Pièce	Universel	27	P4 ≤ 80 Kg	144 mm
290000428	Pièce	Universel	28	P4 ≤ 80 Kg	144 mm
290000523	Pièce	Universel	23	P5 ≤ 100 Kg	133 mm
290000524	Pièce	Universel	24	P5 ≤ 100 Kg	133 mm
290000525	Pièce	Universel	25	P5 ≤ 100 Kg	140 mm
290000526	Pièce	Universel	26	P5 ≤ 100 Kg	140 mm
290000527	Pièce	Universel	27	P5 ≤ 100 Kg	144 mm
290000528	Pièce	Universel	28	P5 ≤ 100 Kg	144 mm
290000624	Pièce	Universel	24	P6 ≤ 125 Kg	133 mm
290000625	Pièce	Universel	25	P6 ≤ 125 Kg	140 mm
290000626	Pièce	Universel	26	P6 ≤ 125 Kg	140 mm
290000627	Pièce	Universel	27	P6 ≤ 125 Kg	144 mm
290000628	Pièce	Universel	28	P6 ≤ 125 Kg	144 mm
290000725	Pièce	Universel	25	P7 ≤ 150 Kg	140 mm
290000726	Pièce	Universel	26	P7 ≤ 150 Kg	140 mm
290000727	Pièce	Universel	27	P7 ≤ 150 Kg	144 mm
290000728	Pièce	Universel	28	P7 ≤ 150 Kg	144 mm

Un seul patient - utilisation multiple

**Remarque :** le tableau de sélection est basé sur des tests effectués à chaque niveau de poids. Si vous préférez une semelle plus rigide, vous pouvez passer à la catégorie de poids supérieure.



## Meracus - Housse pour pied

**Application:** housse de pied d'aspect réaliste à des fins fonctionnelles et esthétiques.

### Caractéristiques

- Modèles disponibles en version gauche et droite
- Aspect esthétique et réaliste avec orteils et ongles

### Fonctions du produit

- Protège le pied prothétique contre les rayures, les chocs et les salissures

Tableau des tailles - Housse pour pied

N° d'art. Gauche	N° d'art. Droit	Unité	Taille	Couleur
290021023	290022023	Pièce	23	Beige
290021024	290022024	Pièce	24	Beige
290021025	290022025	Pièce	25	Beige
290021026	290022026	Pièce	26	Beige
290021027	290022027	Pièce	27	Beige
290021028	290022028	Pièce	28	Beige
290031023	290032023	Pièce	23	Brun
290031024	290032024	Pièce	24	Brun
290031025	290032025	Pièce	25	Brun
290031026	290032026	Pièce	26	Brun
290031027	290032027	Pièce	27	Brun
290031028	290032028	Pièce	28	Brun



## Meracus - Chaussette Spectra

**Application:** interface entre le pied prothétique Meracus et la housse de pied

### Caractéristiques

- interface entre le pied prothétique Meracus et la housse de pied

Tableau des tailles Meracus - Chaussette Spectra

N° d'art.	Unité	Taille	Côté	Couleur
290060000	Pièce	Universel	Universel	Noir



## Textiles, matériaux & outils

---

Matières plastiques .....	144
Matériaux de doublure et mousse.....	148
Fermoirs et bracelets.....	152
Outils .....	162
Autres.....	173



# MATIÈRES PLASTIQUES



## PVA - Feuille

**Application :** sacs de scellement destinés à la fabrication d'orthèses et de pièces prothétiques en résine coulée.

### Caractéristiques

- Longueurs standard de 70 cm, 102 cm ou 130 cm
- Emballés en rouleau

### Fonctions du produit

- Pour la fabrication d'orthèses en résine de coulée

Tableau des tailles PVA - feuille

N° d'art.	Unité	Mesures	Contenu
90-36	Boîte de 10 pièces	70 x 27 x 5 cm	10
90-41	Boîte de 20 pièces	102 x 10 x 5 cm (4")	20
90-42	Boîte de 20 pièces	102 x 15 x 5 cm (6")	20
90-43	Boîte de 20 pièces	102 x 20 x 5 cm (8")	20
90-44	Boîte de 20 pièces	102 x 25 x 5 cm (10")	20
90-45	Boîte de 20 pièces	102 x 30 x 5 cm (12")	20
90-47	Boîte de 20 pièces	102 x 35 x 5 cm (14")	20
90-46	Boîte de 20 pièces	102 x 40 x 5 cm (16")	20
90-38	Boîte de 10 pièces	130 x 26 x 5 cm	10

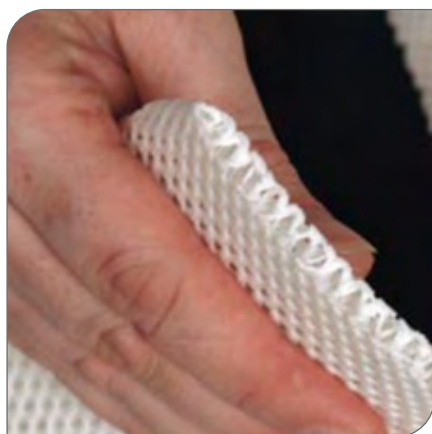

## 3D-LITE - Plaque thermoplastique

**Application :** 3D-Lite est un matériau moulable thermoplastique tridimensionnel unique.

### Caractéristiques

- Pas de rétrécissement
- Respectueux de l'environnement
- Filet en polyester thermoplastique
- Extrêmement rigide

### Fonctions du produit

- Pour la fabrication d'orthèses sur mesure

Tableau des tailles 3D-LITE - plaque thermoplastique

N° d'art.	Unité	Mesures
648960000	Plaque	60 x 60 cm x 3 mm
648970000	Plaque	90 x 60 cm x 3 mm
648980000	Plaque	60 x 60 cm x 5 mm
648990000	Plaque	90 x 60 cm x 5 mm
649000000	Plaque	60 x 60 cm x 7 mm
649010000	Plaque	90 x 60 cm x 7 mm

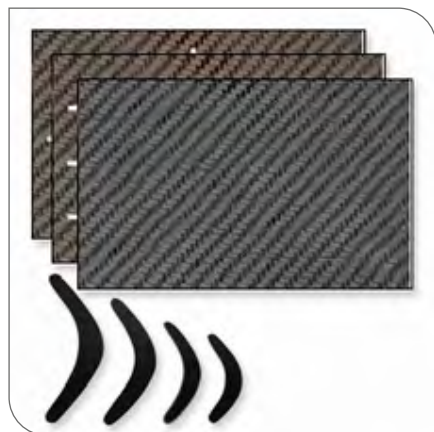

## TFC - Comfil matériau

**Application :** le TFC combine la haute résistance à la traction des fibres de carbone avec les propriétés moulables d'un thermoplastique pour former un composite carbone rigide.

### Caractéristiques

- Le matériau peut être chauffé et mis en forme
- Se découpe facilement avec des ciseaux

### Fonctions du produit

- Pour la fabrication d'orthèses sur mesure

Tableau des tailles TFC - Comfil matériau

N° d'art.	Unité	Mesures	Matériau
700010124	Pièce	1000 x 600 x 0,7 mm	Carbon fiber
700010123	Pièce	1000 x 600 x 1,5 mm	Carbon fiber

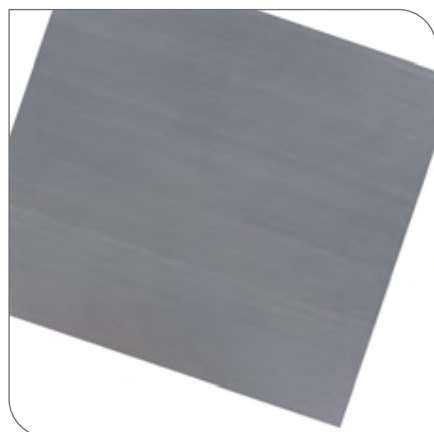

## PolyCar-C - Bi-directionnelle

**Application :** pour le renforcement ciblé de pièces en plastique thermoplastique thermoformées

### Caractéristiques

- atériau en feuille
- Se fond avec le PP et le copolymère
- Orientation des fibres 50 % à 50 %

### Fonctions du produit

- Pour la fabrication d'orthèses sur mesure

Tableau des tailles PolyCar-C bi-directionnelle

N° d'art.	Unité	Longueur	Largeur	Épaisseur
76608	Plaque	300 mm	300 mm	1,5 mm
76610	Plaque	600 mm	300 mm	1,5 mm
76612	Plaque	300 mm	300 mm	2,3 mm
76614	Plaque	600 mm	300 mm	2,3 mm
76618	Plaque	600 mm	300 mm	3,0 mm

Tableau des tailles PolyCar-C uni-directionnelle

N° d'art.	Unité
076620	Plaque



## 749 | Shearban Sheets

**Application :** Shearban est un produit révolutionnaire mis au point pour réduire les forces de frottement sur la peau de manière rapide, facile et rentable.

### Caractéristiques

- La surface lisse réduit le frottement de la peau et la formation d'ampoules
- Taille 20 x 30 cm

### Fonctions du produit

- Améliorer le confort de port des orthèses et des prothèses

Tableau des tailles 749 | Shearban Sheets

N° d'art.	Unité	Mesures	Couleur	Contenu
749-BEIGE	Pièce	20 cm X 30 cm	beige	5
749S-BEIGE	Pièce	20 cm X 30 cm	beige	1
749S-BLACK	Pièce	20 cm X 30 cm	Noir	1
749S-BLUE	Pièce	20 cm X 30 cm	Bleu	1



## 749-7 | Shearban Rivet Cover Patches

**Application :** Shearban est un produit révolutionnaire mis au point pour réduire les forces de frottement sur la peau de manière rapide, facile et rentable.

### Caractéristiques

- La surface lisse réduit le frottement de la peau et la formation d'ampoules
- Tailles Ø 1,9 cm ou Ø 2,4 cm

### Fonctions du produit

- Pour recouvrir les rivets
- Pour améliorer le confort de port des orthèses ou des prothèses

Tableau des tailles 749-7 | Shearban Rivet Cover Patches

N° d'art.	Unité	Mesures	Couleur	Contenu
749-7	1 sachet	Ø 1,9 cm	beige	138 Pièces
749-7-BLK	1 sachet	Ø 1,9 cm	Noir	138 Pièces
749-7-XL	1 sachet	Ø 2,4 cm	beige	84 Pièces
749-7-XL-BLK	1 sachet	Ø 2,4 cm	Noir	84 Pièces



## GlideWear - Prosthetic Liner Pads

**Application :** Glidewear est une technologie de tissu à « faible friction » qui réduit la friction et les forces de cisaillement associées entre la peau et la prothèse.

### Caractéristiques

- Absorbe les forces de cisaillement qui provoqueraient autrement une irritation de la peau

### Fonctions du produit

- Améliorer le confort de port des prothèses

Tableau des tailles GlideWear Prosthetic Liner Pads

N° d'art.	Unité	Taille	Mesures
GW-PRO-2SB	Paire	small	6,5 cm x 12 cm
GW-PRO-2LB	Paire	large	11,5 cm x 19 cm
GW-PRO-2CB	Paire	large	Ø 11,5 mm



## Mousse de polyéthylène (douce)

**Application :** cette mousse de polyéthylène (connue sous le nom d'Aliplast) est utilisée comme matériau de doublure, mais peut être utilisée pour les pelottes, les corsets souples ou l'isolation thermique.

### Caractéristiques

- Structure à surface fermée
- Température de fonctionnement : 100°C à 120°C
- Le matériau est soudable

### Fonctions du produit

- Matériau de rembourrage pour les orthèses du tronc

Tableau des tailles Mousse de polyéthylène (douce)

N° d'art.	Unité	Mesures
30400-6-05	Plaque	1000 x 760 x 5 mm
30400-6-00	Plaque	1000 x 760 x 3 mm
30400-6	Rouleau	18300 x 1000 x 3 mm
30400-6-05-10	Rouleau	10000 x 760 x 6 mm



## Mousse de **polyéthylène** (rigide)

**Application :** mousse de polyéthylène avec une structure de surface ouverte (non perméable à l'air). Cette mousse est principalement utilisée comme matériau de doublure.

### Caractéristiques

- Température de thermoformage : 100° - 120 °C
- Couleur : blanc

### Fonctions du produit

- Matériau de rembourrage pour les orthèses du tronc

**Tableau des tailles Mousse de polyéthylène (rigide)**

N° d'art.	Unité	Mesures	Exécution
30002-0-05	Plaque	1200 mm x 1200 mm x 5 mm	Haute densité
30002-0-08	Plaque	1200 mm x 1200 mm x 8 mm	Haute densité
30003-0-10	Plaque	1100 mm x 1100 mm x 10 mm	Haute densité
30002-0-10	Plaque	1200 mm x 1200 mm x 10 mm	Haute densité
30002-0-15	Plaque	1200 mm x 1200 mm x 15 mm	Haute densité

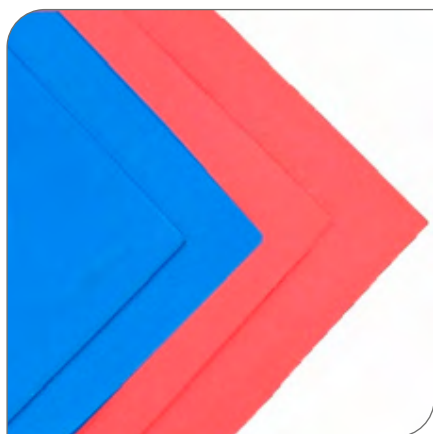

## Mousse de **polyéthylène**

**Application :** la mousse de polyéthylène est principalement utilisée comme matériau de doublure, mais peut également être utilisée pour les pelottes ou l'isolation thermique

### Caractéristiques

- Structure de surface ouverte
- Non perméable à l'air
- Température de mise en œuvre : 120 à 160 °C

### Fonctions du produit

- Matériau de rembourrage pour les orthèses du tronc

**Tableau des tailles Mousse de polyéthylène**

N° d'art.	Unité	Mesures
3503.3	Plaque	3 mm x 1150 mm x 1150 mm
3505.8	Plaque	5 mm x 1150 mm x 1150 mm
3508.8	Plaque	8 mm x 1150 mm x 1150 mm



## Volara mousse de polyéthylène

**Application :** mousse de polyéthylène à structure de surface fermée, pour utilisation comme doublure ou emboîture interne

### Caractéristiques

- La version perméable à l'air donne un très bon résultat lors de la mise en œuvre sous vide
- Température de mise en œuvre : 140 °C

### Fonctions du produit

- Matériau de rembourrage pour les orthèses du tronc

**Tableau des tailles Volara mousse de polyéthylène**

N° d'art.	Unité	Mesures	Exécution
169602	Rouleau	3,2 mm x 760 mm x 30000 mm	-
169608	Rouleau	4,8 mm x 760 mm x 30000 mm	-
169612	Rouleau	6,4 mm x 760 mm x 30000 mm	-
169618	Rouleau	3,2 mm x 760 mm x 30000 mm	Perméable à l'air
169620	Rouleau	4,8 mm x 760 mm x 30000 mm	Perméable à l'air
169622	Rouleau	6,4 mm x 760 mm x 30000 mm	Perméable à l'air
169624	Plaque	3,2 mm x 760 mm x 1020 mm	-
169626	Plaque	4,8 mm x 760 mm x 1020 mm	-
169628	Plaque	6,4 mm x 760 mm x 1020 mm	-
169630	Plaque	3,2 mm x 760 mm x 1020 mm	Perméable à l'air
169632	Plaque	4,8 mm x 760 mm x 1020 mm	Perméable à l'air
169634	Plaque	6,4 mm x 760 mm x 1020 mm	Perméable à l'air

# FERMOIRS ET BRACELETS





## Boucle velcro

**Application :** Boucle de velcro sur le rouleau pouvant être utilisée à diverses fins. Tout ce qui est muni d'un crochet velcro peut être monté dessus.

### Caractéristiques

- Matériau: polyamide
- Couleur : noir

### Fonctions du produit

- Sangle avec velours auto-agrippant double face

**Tableau des tailles Boucle velcro**

N° d'art.	Unité	Longueur	Largeur
25060	Rouleau	10 mètres	40 mm
25061	Rouleau	10 mètres	50 mm



## Fermeture rapide par boucle à cliquet (pour velcro)

**Application :** en cas d'utilisation unilatérale (latérale), la largeur réglée une fois est maintenue sans qu'il soit nécessaire de rouvrir le velcro à chaque fois.

### Caractéristiques

- Fermeture rapide par boucle à cliquet
- Emballé par 25 pièces
- Matériau : nylon

### Fonctions du produit

- Fermeur rapide

**Tableau des tailles Fermeture rapide par boucle à cliquet pour velcro)**

N° d'art.	Unité	Largeur
MM-751	Sachet de 25 pièces	3,81 cm



## Système de fermeture velcro

**Application :** le système de fermeture auto-agrippant avec doublure se compose de composants parfaitement assortis.

### Caractéristiques

- Crocodile Clip pour sangle de fermeture
- Velours auto-agrippant bordé
- Couleur : noir
- Sangle velours auto-agrippant double face
- Rembourrage avec grip en silicone

### Tableau des tailles Bande crochet auto-agrippante double face

N° d'art.	Unité	Longueur	Largeur	Couleur
98090866	Sachet	50 mm	38 mm	Noir

### Tableau des tailles Crocodile Clip pour sangle de fermeture

N° d'art.	Unité	Longueur	Largeur	Couleur
98500007	Set de 10 pièces		16 mm	Noir
98500008	Set de 10 pièces		25 mm	Noir
98500008B	Set de 10 pièces		25 mm	beige
98090863	Set de 10 pièces		30 mm	Noir
98500009	Set de 10 pièces		38 mm	Noir

### Tableau des tailles Anneau frontal

N° d'art.	Unité	Longueur	Largeur	Couleur
98500010	Set de 10 pièces		20 mm	Noir
98500011	Set de 10 pièces		30 mm	Noir
98500012	Set de 10 pièces		50 mm	Noir

### Tableau des tailles Sangle velours auto-agrippant double face

N° d'art.	Unité	Longueur	Largeur	Exécution	Couleur
98500001	Rouleau	25 mètres	20 mm	Avec lisière	Noir
98500001B	Rouleau	25 mètres	20 mm	Avec lisière	beige
98500015	Rouleau	25 mètres	25 mm	Avec lisière	Noir
98500013	Rouleau	25 mètres	38 mm	Avec lisière	Noir

### Tableau des tailles Velours auto-agrippant bordé

N° d'art.	Unité	Longueur	Largeur	Couleur
98500002	Rouleau	25 mètres	30 mm	Noir
98500002B	Rouleau	25 mètres	30 mm	beige
98500003	Rouleau	25 mètres	50 mm	Noir

### Tableau des tailles Rembourrage avec grip en silicone

N° d'art.	Unité	Longueur	Largeur	Couleur
98500004	Rouleau	22,5 mètres	50 mm	Noir

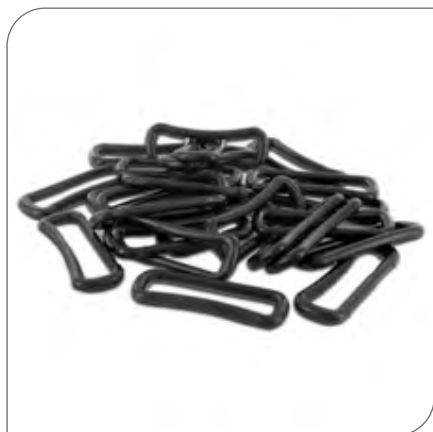

## Anneau en nylon (pour passant)

**Application :** élément d'un système de fixation par sangle pour orthèses.

### Caractéristiques

- Matériau : nylon
- Couleur : noir

### Fonctions du produit

- Passant pour systèmes de fermeture

**Tableau des tailles Anneau en nylon (pour passant)**

N° d'art.	Unité	Mesures	Couleur
214460BLK	Sachet de 25 pièces	25 mm	Noir
214478BLK	Sachet de 25 pièces	38 mm	Noir
214460	Sachet de 25 pièces	25 mm	Blanc
214478	Sachet de 25 pièces	38 mm	Blanc
214486	Sachet de 25 pièces	50 mm	Blanc



## Passant en plastique (avec anneau en nylon)

**Application :** élément d'un système de fixation par sangle pour orthèses.

### Caractéristiques

- Matériau : nylon
- Couleur : blanc

### Fonctions du produit

- Passant pour systèmes de fermeture

**Tableau des tailles Passant en plastique (avec anneau en nylon)**

N° d'art.	Unité	Mesures	Couleur
214285	Sachet	25 mm	Blanc
214285.2	Sachet	25 mm	Noir
214287.2	Sachet	38 mm	Noir
214289	Sachet	50 mm	Blanc
214289.2	Sachet	50 mm	Noir



## Passant en plastique (avec anneau en acier)

**Application :** Élément d'un système de fixation par sangle pour orthèses.

### Caractéristiques

- Matériaux : nylon et acier
- Couleur : blanc

### Fonctions du produit

- Passant pour systèmes de fermeture

**Tableau des tailles Passant en plastique (avec anneau en acier)**

N° d'art.	Unité	Largeur	Couleur
214185	Sachet de 25 pièces	25 mm	Blanc
214185.3	Sachet de 25 pièces	25 mm	Bleu
214185.2	Sachet de 25 pièces	25 mm	Noir
214187	Sachet de 25 pièces	38 mm	Blanc
214187.3	Sachet de 25 pièces	38 mm	Bleu
214187.2	Sachet de 25 pièces	38 mm	Noir
214187.7	Sachet de 25 pièces	38 mm	Rouge
214190	Sachet de 25 pièces	50 mm	Blanc
214190.2	Sachet de 25 pièces	50 mm	Noir



## Boucle à pince en nylon

**Application :** élément d'un système de fixation par sangle pour orthèses.

### Caractéristiques

- Matériau : acier
- Couleur : blanc

### Fonctions du produit

- Boucle à pince pour systèmes de fermeture

**Tableau des tailles Boucle à pince en nylon**

N° d'art.	Unité
29712-7-0	Sachet de 25 pièces



## Anneau en nylon (pour passant)

**Application :** élément d'un système de fixation par sangles, utilisé comme anneau de passage pour orthèses et textiles

### Caractéristiques

- Matériau : acier
- Couleur : argent

### Fonctions du produit

- Passant pour systèmes de fermeture

### Tableau des tailles Anneau en nylon (pour passant)

N° d'art.	Unité	Mesures
214353	Sachet de 25 pièces	25 mm
214361	Sachet de 25 pièces	38 mm
214379	Sachet de 25 pièces	50 mm



## Boucle à trous

**Application :** élément d'un système de fixation par sangles, utilisé comme boucle à trous pour orthèses et composants textiles.

### Caractéristiques

- Matériau : acier
- Couleur : argent

### Fonctions du produit

- Passant pour systèmes de fermeture

### Tableau des tailles Boucle à trous

N° d'art.	Unité
98090213	Sachet



## Set fermeture auto-agrippante (avec anneau nylon)

**Application :** élément d'un système de fermeture auto-agrippante pour sangles, utilisé dans les orthèses et composants textiles.

### Caractéristiques

- Matériau : polyamide et acier
- Disponible en différentes couleurs
- Fermeture résistante et durable

### Fonctions du produit

- Auto-agrippant pour systèmes de fermeture

**Tableau des tailles Set fermeture auto-agrippante (avec anneau nylon)**

N° d'art.	Unité	Longueur de la sangle à crochets et à boucles	Largeur	Couleur
98110751-0	Lot de 20 pièces	85 mm, 110 mm	25 mm	beige
98110751-2	Lot de 20 pièces	60 mm, 240 mm	25 mm	Noir
98110751-3	Lot de 20 pièces	60 mm, 240 mm	25 mm	Bleu
98110751-6	Lot de 20 pièces	60 mm, 240 mm	25 mm	Blanc
98110751-7	Lot de 20 pièces	60 mm, 240 mm	25 mm	Rouge
98110751-5	Lot de 20 pièces	60 mm, 240 mm	25 mm	Jaune
98110752-0	Lot de 20 pièces	85 mm, 110 mm	30 mm	beige
98110752-2	Lot de 20 pièces	60 mm, 240 mm	30 mm	Noir
98110752-3	Lot de 20 pièces	60 mm, 240 mm	30 mm	Bleu
98110752-6	Lot de 20 pièces	60 mm, 240 mm	30 mm	Blanc
98110752-7	Lot de 20 pièces	60 mm, 240 mm	30 mm	Rouge
98110752-5	Lot de 20 pièces	60 mm, 240 mm	30 mm	Jaune
98110753-0	Lot de 20 pièces	85 mm, 110 mm	38 mm	beige
98110753-2	Lot de 20 pièces	60 mm, 240 mm	38 mm	Noir
98110753-3	Lot de 20 pièces	60 mm, 240 mm	38 mm	Bleu
98110753-6	Lot de 20 pièces	60 mm, 240 mm	38 mm	Blanc
98110753-7	Lot de 20 pièces	60 mm, 240 mm	38 mm	Rouge
98110753-5	Lot de 20 pièces	60 mm, 240 mm	38 mm	Jaune



## Bande en nylon

**Application :** élément d'un système de fixation ou de fermeture auto-agrippante, utilisé dans les orthèses et composants textiles.

### Caractéristiques

- Matériau : nylon
- Couleur : blanc

### Fonctions du produit

- Multifonctionnel

**Tableau des tailles Bande en nylon**

N° d'art.	Unité	Mesures	Épaisseur du matériau
29715-0-01	Rouleau / 50 mètres	25 mm x 40 m	Fin
29715-0-02	Rouleau / 50 mètres	25 mm x 50 m	Épais

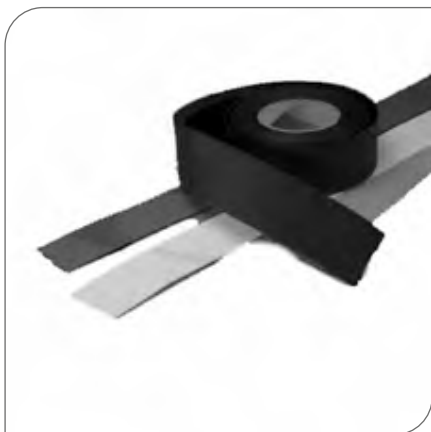

## Sangle de traction en nylon

**Application :** élément d'un système de fixation par sangles, utilisé pour le tirage et l'ajustement des composants textiles et des orthèses.

### Caractéristiques

- Matériau : nylon
- Couleur : selon disponibilité
- Longueur : selon référence produit

### Fonctions du produit

- Permet le tirage et l'ajustement des sangles
- Contribue à la stabilité du système de fixation

**Tableau des tailles Sangle de traction en nylon**

N° d'art.	Unité	Mesures	Couleur
98050921	Rouleau	-	Blanc



## Crochet auto-agrippant

**Application :** élément d'un système de fermeture auto-agrippante pour sangles et composants textiles.

### Caractéristiques

- Matériau : nylon
- Couleur : selon disponibilité
- Surface de fixation efficace

### Fonctions du produit

- Multifonctionnel

**Tableau des tailles Crochet auto-agrippant**

N° d'art.	Unité	Largeur	Couleur
98110836	Rouleau	50 mm	Beige



## Jeu de sangles pour les orthèses de jambe longue (K.E.V.O.)

**Application :** le jeu de sangles pour les orthèses de jambe longue est complet et permet d'adapter complètement une orthèse K.E.V.O. avec un système sur mesure pour le patient.

### Caractéristiques

- 4 Boucle velcro double face
- 4 doublures en mousse avec silicone
- 4 pinces crocodiles

### Fonctions du produit

- Permet l'adaptation complète de l'orthèse
- Assure un système de fixation sur mesure pour le patient

**Tableau des tailles Jeu de sangles pour les orthèses de jambe longue (K.E.V.O.)**

N° d'art.	Unité
COS-001	Pièce



**OUTILS**  
**STILNO**



## Coneiak - Cônes de polissage et de meulage

**Application :** cônes de polissage et de meulage pour la finition des bords des matières plastiques thermoplastiques moulables, par exemple PE, PP, Proflex avec silicone, Copolymère, etc. Ces cônes de polissage et de meulage sont très résistants à l'usure et à l'entraînement. Cela permet d'éviter l'orniérage lors du ponçage. Ne conviennent pas aux matériaux thermodurcis et aux thermoplastiques renforcés de fibres. Les cônes sont disponibles sous forme de set (semi-circulaire, conique (large et étroit) et cône d'arête) et à l'unité.

### Coneiak

**Application :** Pour la finition des bords des matières plastiques thermoplastiques moulables, par exemple PE, PP, ProFlex, ProFlex avec silicone, copolymère, etc.

#### Caractéristiques

- Matériau résistant à l'usure
- Empêche la formation de traces

#### Fonctions du produit

- Pour le travail des bords fins sur des matières plastiques thermoplastiques moulables

**Tableau des tailles Coneiak - Cônes de polissage et de meulage**

N° d'art.	Unité	Filetage intérieur
225435	Pièce	Filetage 5/8"-11



## Coneiak - cylindrique (cône de polissage/meulage large)

**Application :** pour la finition des bords des matières plastiques thermoplastiques moulables, par exemple PE, PP, ProFlex, ProFlex avec silicone, copolymère, etc.

#### Caractéristiques

- Matériau résistant à l'usure
- Empêche la formation de traces

#### Fonctions du produit

- Pour le travail des bords fins sur des matières plastiques thermoplastiques moulables

**Tableau des tailles Coneiak - cylindrique (cône de polissage/meulage large)**

N° d'art.	Unité	Filetage intérieur
225455	Pièce	Filetage 5/8"-11



## Coneiak - demi-rond (cône de polissage/meulage)

**Application :** pour la finition des bords des matières plastiques thermoplastiques moulables, par exemple PE, PP, ProFlex, ProFlex avec silicone, copolymère, etc.

### Caractéristiques

- Matériau résistant à l'usure
- Empêche la formation de traces

### Fonctions du produit

- Pour le travail des bords fins sur des matières plastiques thermoplastiques moulable

**Tableau des tailles Coneiak - demi-rond (cône de polissage/meulage)**

N° d'art.	Unité	Filetage intérieur
225405	Pièce	Filetage 5/8"-11



## Coneiak - conique (cône de polissage/meulage large)

**Application :** pour la finition des bords des matières plastiques thermoplastiques moulables, par exemple PE, PP, ProFlex, ProFlex avec silicone, copolymère, etc.

### Caractéristiques

- Matériau résistant à l'usure
- Empêche la formation de traces

### Fonctions du produit

- Pour le travail des bords fins sur des matières plastiques thermoplastiques moulables

**Tableau des tailles conique (cône de polissage/meulage large)**

N° d'art.	Unité	Filetage intérieur
225415	Pièce	Filetage 5/8"-11



## Coneiak - conique (cône de polissage/meulage étroit)

**Application :** pour la finition des bords des matières plastiques thermoplastiques moulables, par exemple PE, PP, ProFlex, ProFlex avec silicone, copolymère, etc.

### Caractéristiques

- Matériau résistant à l'usure
- Empêche la formation de traces

### Fonctions du produit

- Pour le travail des bords fins sur des matières plastiques thermoplastiques moulables

**Tableau des tailles Coneiak – conique (cône de polissage/meulage étroit)**

N° d'art.	Unité	Filetage intérieur
225445	Pièce	5/8" - 11 thread
225440MM	Pièce	M 16



## Coneiak - rainuré (cône de polissage/meulage)

**Application :** pour la finition des bords des matières plastiques thermoplastiques moulables, par exemple PE, PP, ProFlex, ProFlex avec silicone, copolymère, etc.

### Caractéristiques

- Matériau résistant à l'usure
- Empêche la formation de traces

### Fonctions du produit

- Pour le travail des bords fins sur des matières plastiques thermoplastiques moulables

**Tableau des tailles Coneiak - rainuré (cône de polissage/meulage)**

N° d'art.	Unité	Filetage intérieur
225425	Pièce	5/8" - 11 thread
225420MM	Pièce	M 16



## Coneiak - set de polissage et de meulage

**Application :** pour la finition des bords des matières plastiques thermoplastiques moulables, par exemple PE, PP, ProFlex, ProFlex avec silicone, copolymère, etc.

### Caractéristiques

- 1 cône demi-rond (orange)
- 1 cône conique large (rouge)
- 1 cône demi-rond (gris)
- 1 cône conique étroit (bleu)

### Fonctions du produit

- Pour le travail des bords fins sur des matières plastiques thermoplastiques moulables

### Tableau des tailles Coneiak - set de polissage et de meulage

N° d'art.	Unité	Filetage intérieur
225495	Pièce	Filetage 5/8"-11



## Modèle T-740-2 | Tamarack Hand Punch

**Application :** le poinçon est utilisé pour produire rapidement et facilement des ouvertures positionnées avec précision pour la mise en place des articulations de cheville Tamarack Flexure.

### Caractéristiques

- Matériau : acier

### Fonctions du produit

- Pour le poinçonnage de trous

### Tableau des tailles Modèle T-740-2 | Tamarack Hand Punch

N° d'art.	Unité	Taille
T-740-2P	Pièce	small
T-740-2M	Pièce	medium
T-740-2L	Pièce	large



## Modèle T-740-3 | Tamarack Clé à molette

**Application :** la clé à écrou permet de fixer et d'aligner l'écrou de la bride afin de faciliter le montage des articulations Tamarack Dorsiflexion Assist.

### Caractéristiques

- Clé à écrou Tamarack modèle T-740-3
- Poignée ergonomique verte avec marquage Tamarack

### Fonctions du produit

- Fixer et aligner l'écrou de la bride
- Faciliter le montage des articulations Tamarack Dorsiflexion Assist

### Tableau des tailles Modèle T-740-3 | Tamarack Clé à molette

N° d'art.	Unité
T-740-3P	Pièce
T-740-3LM	Pièce



## T-Bar

**Application :** barre en T pour l'alignement correct des articulations sur le positif en plâtre.

### Caractéristiques

- 1 pièce T-bar (outil en forme de T)

### Fonctions du produit

- Pour alignement correct de MultiMotion, MultiStatic, FreeMotion et SPL 2 scharnieren (articulations)

### Tableau des tailles T-Bar

N° d'art.	Unité
AK-100	Pièce

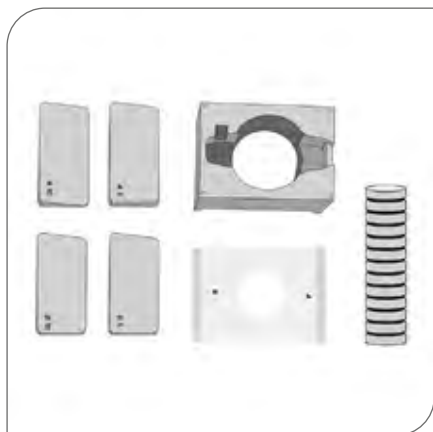

## MultiMotion 2.5 - Unité d'alignement

**Application :** outil d'alignement pour l'alignement correct des articulations MultiMotion / FreeMotion sur le positif en plâtre. L'unité d'alignement est réutilisable.

### Caractéristiques

- Unité d'alignement 3D rigide et réutilisable
- Outil de haute qualité pour ateliers orthopédiques

### Fonctions du produit

- Assure que les articulations sont positionnées de manière optimale pour un fonctionnement correct de l'orthèse

**Tableau des tailles MultiMotion 2.5 - Unité d'alignement**

N° d'art.	Unité	Taille
AK-106	Set	Medium
AK-107	Set	Large

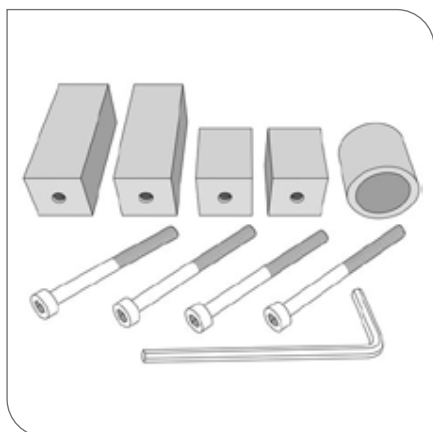

## Unité d'alignement (pour charnière(s) MultiMotion)

**Application :** Unité d'alignement utilisé pour assurer l'alignement correct de l'articulation de système de correction MultiMotion sur le positif en plâtre.

**Attention :** pour compléter l'unité d'alignement, le T-bar (N° d'art. AK-100) doit être commandé séparément

### Caractéristiques

Contenu de l'emballage :

- 2 x profil de barre long
- 2 x profil de barre court
- 1 x profil rond grand
- 1 x profil rond petit
- 4 x vis à tête hexagonale
- 1 x clé Allen (3 mm)
- Instructions d'utilisation

### Fonctions du produit

- Assurer l'alignement correct des scharnieren MultiMotion sur le positif en plâtre
- Garantir un positionnement précis du système de correction MultiMotion

**Tableau des tailles Unité d'alignement (pour charnière(s) MultiMotion)**

N° d'art.	Unité
AK-102	Fixer



## FreeMotion - Unité d'alignement

**Application :** utilisation prévue : Unité d'alignement pour l'alignement correct des articulations FreeMotion sur le positif en plâtre.

**Attention :** pour compléter l'unité d'alignement, le T-bar (N° d'art. AK-100) doit être commandé séparément

### Caractéristiques

- 2 x profil de barre long
- 2 x profil de barre court
- 2 x écarteurs
- 4 x vis à tête hexagonale

### Fonctions du produit

- Pour un alignement correct des charnières FreeMotion

### Tableau des tailles FreeMotion - Unité d'alignement

N° d'art.	Unité
AK-104	Fixer



## MultiStatic - Unité d'alignement

**Application :** unité d'alignement pour l'alignement correct des articulations MultiStatic sur le positif en plâtre.

### Caractéristiques

- 2 x profilé de barre avec support de vis
- 2 x adaptateur fileté
- Instructions d'utilisation

### Fonctions du produit

- Pour un alignement correct des charnières MultiStatic

### Tableau des tailles MultiStatic - Unité d'alignement

N° d'art.	Unité
AK-103	Fixer



## Swing Phase Lock 2 - Unité d'alignement

**Application :** unité d'alignement pour l'alignement correct des articulations SPL/SPC sur le positif en plâtre.

### Caractéristiques

- 2 x stafprofiel met schroefdraad
- 4 x cilinderschroeven 1 x functie-eenheid dummy
- 1 x inbussleutel (3 mm)
- 1 x inbussleutel (6 mm)

### Fonctions du produit

- Voor correcte uitlijning van SPL/SPC scharnieren

### Tableau des tailles Swing Phase Lock 2 - Unité d'alignement

N° d'art.	Unité
AK-101	Fixer



## Triple A - Unité d'alignement pour charnière

**Application :** ce kit d'outils de fabrication comprend des gabarits de fabrication, un axe d'alignement, des fixations et des clés.

### Caractéristiques

Contenu de la livraison :

- 1 dummy de production, 1 axe d'alignement, matériel de fixation, clé de montage

### Fonctions du produit

- Pour un alignement correct de la/des articulation(s) Triple Action A

### Tableau des tailles Triple A - Unité d'alignement pour charnière

N° d'art.	Unité
3A00-FTK	Fixer



## Triple B - Unité d'alignement pour charnière

**Application :** ce kit d'outils de fabrication comprend des gabarits de fabrication, un axe d'alignement, des fixations et des clés.

### Caractéristiques

Contenu de la livraison :

- 1 dummy de production, 1 axe d'alignement, matériel de fixation, clé de montage

### Fonctions du produit

- Pour un alignement correct de la/des articulation(s) Triple Action B

### Tableau des tailles Triple B - Unité d'alignement pour charnière

N° d'art.	Unité
3B00-FTK	Fixer

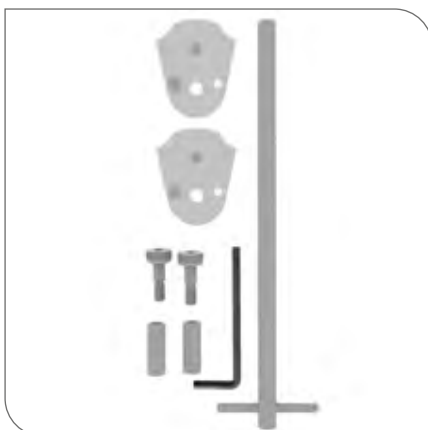

## Triple C - Unité d'alignement pour charnière

**Application :** kit d'outils composé de plusieurs pièces pour le montage de l'articulation de cheville pédiatrique Triple Action.

### Caractéristiques

Contenu de la livraison :

- 1 dummy de production, 1 axe d'alignement, matériel de fixation, clé de montage

### Fonctions du produit

- Pour un alignement correct de la/des articulation(s) Triple Action C

### Tableau des tailles Triple C - Unité d'alignement pour charnière

N° d'art.	Unité
3C00-FTK	Fixer



## Dummy de laminage - (pour SPL2 / SPC)

**Application :** ce gabarit sert d'entretoise.

**Tableau des tailles Dummy de laminage - (pour SPL2 / SPC)**

N° d'art.	Unité
029860	Paire



## Stockinette (nylon)

**Application :** pour utilisation dans les stratifiés en résine de coulée.

**Tableau des tailles Stockinette (nylon)**

N° d'art.	Unité	Longueur	Largeur
192204	Rouleau	22,5 m	5 cm
192208	Rouleau	22,5 m	8 cm



## Stockage de nylon (pour le formage sous vide)

**Application :** les bas en nylon sont utilisés dans la technologie orthopédique pour les bas prothétiques et les orthèses à emboîtement profond.

### Caractéristiques

Contenu de l'emballage :

- 40 pièces de bas avec pied fermé et
- 40 pièces de bas avec pied ouvert

**Tableau des tailles Stockage de nylon (pour le formage sous vide)**

N° d'art.	Unité	Exécution
200901	Sachet de 80 Pièces	Non traité
200905	Sachet de 80 Pièces	Traité au Téflon



## MicroFIX - Bande auto-adhésive

**Application :** bande auto-adhésive pour le montage, par exemple, de la doublure intérieure ComfortKIT ou SoftKIT dans le ToeOFF ou le BlueRocker.

### Caractéristiques

- Matériau : nylon

### Fonctions du produit

- Bande auto-agrippante pour fixations crochet et boucle

**Tableau des tailles MicroFIX - Bande auto-adhésive**

N° d'art.	Unité	Longueur	Largeur	Couleur
25042	Rouleau	25 mètres	50 mm	Blanc
25043	Rouleau	25 mètres	50 mm	Noir



## MicroFIX - Ceinture à boucles

**Application :** bande auto-agrippante adhésive (crochet) pour le montage, par exemple, de la doublure ComfortKIT ou SoftKIT dans la ToeOFF ou la BlueRocker

### Caractéristiques

- Matériau : nylon

### Fonctions du produit

- Bande auto-agrippante (crochet)

**Tableau des tailles MicroFIX - ceinture à boucles**

N° d'art.	Unité	Longueur	Largeur	Couleur
25040	Rouleau	25 mètres	50 mm	Blanc
25041	Rouleau	25 mètres	50 mm	Noir



## Ceinture (élastique)

**Application :** pour la fabrication de bandages et de corsets

### Caractéristiques

- Matériau : polyester, élasthanne
- Couleur : gris et beige

**Tableau des tailles Ceinture (élastique)**

N° d'art.	Unité	Mesures	Couleur
98060725G	Rouleau	22 mm x 25 mètres	Gris
98060838	Rouleau	22 mm x 200 mètres	Beige



## 3M Scotch - Grip colle (transparente)

**Application :** particulièrement adapté au polyéthylène et au polypropylène

### Caractéristiques

- Spécialement adapté au polyéthylène et au polypropylène

### Fonctions du produit

- Kunststoflijm op basis van synthetische elastomeren met hoge aanvangshechting en lange hechtingstijd

**Tableau des tailles 3M Scotch - Grip colle (transparente)**

N° d'art.	Unité	Contenu
29720	Boîte de 0,95 litre	946,4 ml



## Gants de four - (longs)

**Application :** Gant de protection pour la manipulation de matériaux chauds. Gant résistant à la chaleur, de forme spécifique, protégeant également une grande partie de l'avant-bras

### Caractéristiques

- Résistant à la chaleur jusqu'à 121 °C
- Longueur avant-bras : 28 cm
- Lavable
- Taille unique

### Fonctions du produit

- Fonction protectrice, par exemple pour le thermoformage en profondeur

### Tableau des tailles Gants de four - (longs)

N° d'art.	Unité
5509	Paire



## Vermiculite

**Application :** la vermiculite est constituée d'un granulat harmonieux qui contient de l'air. Cela permet d'obtenir un poids volumique très faible.

### Caractéristiques

- **Remarque :** le mélange devient plus ferme plus rapidement, mais le temps de prise lui-même n'est pas accéléré
- Proportion de mélange : 2 à 3 parts de plâtre pour 1 part de vermiculite

### Tableau des tailles Vermiculite

N° d'art.	Unité
17	Sac de 100 litres

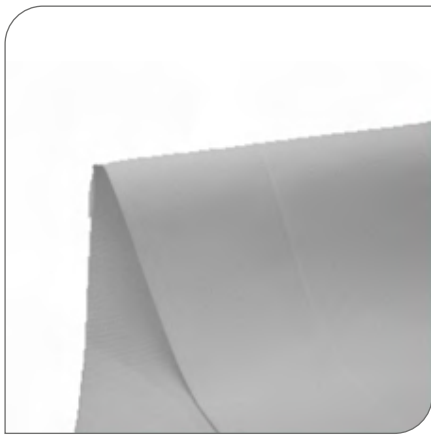

## Lycra élastique - Tricoté à 2/3 voies

**Application :** matériau pour bandages Stomacare

### Caractéristiques

- Élastique tricoté 2 / 3 bandes
- Matériau : lycra
- Couleur : blanc, beige et noir

**Tableau des tailles Lycra élastique - tricoté à 2/3 voies**

N° d'art.	Unité	Longueur	Largeur	Couleur
98030104B	1 rouleau	50 mètres	152 mm	beige
98030105B	1 rouleau	50 mètres	229 mm	beige
98030104Z	1 rouleau	50 mètres	152 mm	Noir
98030105Z	1 rouleau	50 mètres	229 mm	Noir



## 3D-Safe - Ruban de finition

**Tableau des tailles 3D-Safe - Ruban de finition**

N° d'art.	Unité	Épaisseur	Largeur
642000000	1 rouleau de 10 mètres	3 mm	40 mm

FOLLOW US



## **Basko** Healthcare

Pieter Lieftinckweg 16, 1505 HX Zaandam  
Tél.: +31 (0) 75 - 613 15 13 | E-mail : [vente@basko.com](mailto:vente@basko.com)

[basko.com](http://basko.com)